



Skatteetaten

Informasjonsmodell – Modernisering
av Folkeregisteret

Informasjonsmodell

Modernisering av Folkeregisteret

Dokumenteier:	Viveca Liodden, Prosjektleder
Skrevet av:	Terje Kolbu, Informasjonsarkitekt
Revideres av:	Folkeregisteret
Versjon:	4.1
Gjelder fra:	18.10.2022
Godkjent av:	Harald Hjelmseth, Informasjonsarkitekt



Informasjonsmodell – Modernisering
av Folkeregisteret

Revisjoner	Dato	Kommentar	Ansvarlig
1.0	28.08.2019	Første offisielle versjon	Terje Kolbu, Informasjonsarkitekt
2.0	07.02.2020	Endring av beskrivelsen av fødested. Endring av beskrivelse av begrepet/entiteten Opphold. Endring av VergeEllerFremtidsfullmakt til VergemålEllerFremtidsfullmakt. Nytt flagg i sistnevntes vergeinformasjon: omfangetErInnenPersonligOmråde Avklaring av taushetsbelagt mm. for bibehold. Opphold.oppholdFra er valgfri. Endring i beskrivelse av "opphold". Utvidet beskrivelse av utenlandsk identifikasjonsnummer. Bibehold kode harIkkeBibehold endret til harIkkeLengerBibehold Endring i foreldreansvar ved myndighetsalder. Tilleggsinformasjon om kretstyper. Informasjon om HJEMLANDSADRESSE i DSF. Beskrivelse av adressenummer er fjernet fra InternasjonalAdresse Generelt: Noen mer detaljering samt ajourhold ift. prosjektets fremdrift. Endringer i tabeller med rettighetspakker. Nye seksjoner: 8.1.1-3, 8.1.7, 8.1.11, 8.1.12 Endringer i kapittel 9.1.1.5 og 9.1.3	Terje Kolbu, Informasjonsarkitekt
3.0		Noe utvidet beskrivelse av navn og originalt navn. Delt bosted er egentlig delt fast bosted. Litt endring av beskrivelser i Falsk identitet. Beskrivelse av fødselsinstitusjon. Litt tillegg i Utflytting ifm passivitetsvedtak. legeMedMeldeplikt er med som MyndighetForSivilstand Endring av gyldighetsdato for forholdTilSametingetsValgmanntall og brukAvSamiskSpråk Foreldreansvar og familierelasjon er utvidet med informasjon om personer som er oppført som RelatertBiperson Feil kodennummer (3) for gammel kode «Inaktiv» for d-nummer (i 5.2.1). Skal være 4. Oppdatert at falsk identitet ikke har historikk i 3.4.1.2. Detaljert beskrivelse av rekkefølge for utledning av preferert kontaktadresse.	Terje Kolbu, Informasjonsarkitekt



Informasjonsmodell – Modernisering
av Folkeregisteret

	<p>Adresselinje(3) fjernet i eksempel på postadresse i Norge på fritt format siden postnummer + poststedsnavn kun finnes i strukturerte felter</p> <p>Koden aldriInnmeldt er lagt inn for å kunne korrigere forhold til sametingets valgmannstall</p> <p>5.2.1 En folkeregisteridentifikator kan både være oppført som opphørt (historisk) og iBruk ved reaktivering av en person</p> <p>5.3 Noen endringer ifm f.eks. fødsel i Norge.</p> <p>5.4 Punktum er nå lovlig tegn i navn</p> <p>5.19 Utflytting har fått ny egenskap, utflyttingsdato</p> <p>5.20 verge.omfangetErInnenPersonligOmråde er valgfri</p> <p>5.2.3 Endret definisjon for opphørt person</p> <p>5.2.3 Endret definisjon for fødselsregistrert person</p> <p>5.2.3 Endret definisjon for midlertidig person</p> <p>5.2.4 Endret definisjon for identifikatortype</p> <p>5.2.4 Endret definisjon for iBruk</p> <p>5.2.4 Endret definisjon for opphørt</p> <p>5.3 Endret definisjon for fødselsdato</p> <p>5.3 Endret definisjon for fødselsår</p> <p>5.3 Endret definisjon for fødekommuneINorge</p> <p>5.3 Endret definisjon for fødeland</p> <p>5.3 Endret definisjon for fødselsinstitusjonsnavn</p> <p>5.3 Endret definisjon for rekkefølgenummer</p> <p>5.6 Endret definisjon for sted (stedsnavn)</p> <p>5.9 Endret delt bosted til delt fast bosted i teksten</p> <p>5.9.1 og flere innen adresse. Beskrivelse av klientadresseOgFortrolig</p> <p>5.9.4 Endret definisjon for postadresseIFrittFormat</p> <p>5.9.5 Endret definisjon for postadresseIUtlandet</p> <p>5.10 Endret definisjon for adressebeskyttelse</p> <p>5.10 Endret definisjon for fortrolig</p> <p>5.10 Endret definisjon for strengt fortrolig</p> <p>5.12 Endret definisjon for utlendingsmyndighetenesIdentifikasjonsnummer</p> <p>5.20 Endret definisjon for representant for enslig mindreårig asylsøker. Nytt kodeinnslag: annenType for skjult informasjon</p> <p>5.21 Endret definisjon for oppholdstillatelse. Opphold registreres på personer med enten fødselsnummer og d-nummer</p> <p>5.20 Endret definisjon for representant for enslig mindreårig asylsøker</p>	
--	---	--



Informasjonsmodell – Modernisering
av Folkeregisteret

		<p>5.25.5 Beskrevet postboks med postboksanleggets navn</p> <p>6.0 Identifikasjonsnummer: Fjernet "Det vil aldri være flere forekomster i lista for et gitt fødselsEllerDNummer" og lagt til beskrivelse for reaktivering</p> <p>8.0 Endret beskrivelse av rettighetspakkene</p> <p>8.1.2 Tilgangen til fortrolige adresser er eneste forskjell mellom offentlige og private virksomheter uten hjemmel.</p> <p>8.1.7 Private virksomheter uten hjemmel kan ikke se fortrolige adresser</p> <p>8.1.12 Begrensninger av opplysninger for vergemål er endret</p> <p>8.1.13 Begrensninger av opplysninger om fødsel i Norge er lagt til</p> <p>9.1.1.6 utflyttingsdato er likevel videreført</p> <p>Fjernet diagram med andre rettighetspakker siden disse er under endring.</p>	
3.1	25.01.2021	<p>Rettelser i 3.0 som stemmer med eksisterende XSD.</p> <p>5.20 verge.omfangetErInnenPersonligOmråde er påkrevd.</p> <p>5.20 fjernet koden 'annentype' fra kodelisten vergemåltype</p> <p>5.6 Utvidet kodelisten Kodelisten MyndighetForSivilstand med verdien 'domstolenEllerAnsattIKommune'</p> <p>5.9.1, 5.9.2, 5.9.4, 5.9.5, 5.9.6 og flere innen adresse. Beskrivelse av klientadresseOgFortrolig er fjernet.</p>	Harald Hjelmseth Informasjonsarkitekt
3.2		<p>5.13 Landkode UNO lagt til som gyldig landkode</p> <p>5.25.8, 5.25.9 og 5.25.10 'YY' = Ukjent lagt til som landkode</p>	Harald Hjelmseth Informasjonsarkitekt
3.3		<p>8.x.x oppdatert med gjeldende rettighetspakker og justert</p>	
3.4	16.10.2021	<p>x.x.x preferertKontaktadresse er utfaset</p> <p>5.20 verge.omfangetErInnenPersonligOmråde er valgfri</p> <p>8.2 Oppdatert og lagt til modeller for alle rettighetspakkene</p>	
3.5	28.10.2021	<p>8.1.4 Korrigert: Foreldreansvar også tilgjengelig for Finans. Navnet på hendelsen endringIKontaktadresse korrigert til endringIKontaktinformasjon.</p>	Harald Hjelmseth Informasjonsarkitekt



Informasjonsmodell – Modernisering
av Folkeregisteret

		<p>Hendelsen endringPaaPerson er fjernet, det er kun endringIPerson som er i bruk i rettighetspakkene.</p> <p>Hendelsen endringIForholdTilSametingetsValgmanntall er korrigeret til endringISametingetsValgmanntall.</p> <p>8.2.2 Liten justering av Finans modell for å tydeliggjøre at Finans ikke har tilgang til entiteten</p> <p>utlendingsmyndighetenesIdentifikasjonsnummer mens utenlandskPersonidentifikasjon er tilgjengelig.</p>	
3.6	08.11.2021	<p>5.3 Korrigeret, rekkefølgenummer blir satt til 11 når det ikke er flerfødsel.</p> <p>8.1.4 Rettighetspakke 'Offentlig uten hjemmel' mottar nå FalskIdentitet.</p>	
3.7	25.01.2022	<p>5.8 Beskrivelse av 'ansvarligOrganisasjon' endret til <ikke i bruk></p> <p>5.8 Endret beskrivelse av ansvar kodeverdien 'andre'</p> <p>5.2.3 Endret beskrivelse av status kodeverdien 'inaktiv'</p> <p>5.10 Utfyllende beskrivelse av entiteten adressebeskyttelse</p> <p>5.9.1 Fjernet kommentar i forbindelse med adresstype kodeverdien 'ukjentBosted'</p>	
3.8	14.03.2022	<p>5.20 Endret beskrivelse av enkelte av feltene</p> <p>8.13 Nytt kapittel med beskrivelse av delingsregler av personnavn dersom personen har adressebeskyttelse</p> <p>8.14 Nytt kapittel med beskrivelse av delingsregler av vergemål dersom vergehaver (personen) har adressebeskyttelse</p> <p>8.16 Noen justeringer av beskrivelsen av deling av vergemål og fremtidsfullmakt</p>	
3.9	30.06.2022	<p>5.4 Oppdaterte hvilke apostrof tegn vi aksepterer i personnavn</p> <p>5.17 Endret beskrivelsen av kontakinformasjon for dødsbo</p> <p>5.20 Vergemål har fått nye felt som ennå ikke er i bruk, men som er en del av .XSD og snart også på Swaggerhub</p> <p>5.21 Fratatt rettslig handleevne ny entitet som ennå ikke er i bruk, men som er en del av .XSD og snart også på Swaggerhub</p> <p>6 Endret beskrivelse av Adressebeskyttelse og forståelse av historikk. La til beskrivelse av FratattRettsligHandleevne</p>	



Informasjonsmodell – Modernisering av Folkeregisteret

		8.1.6 Lagt til FratattRettsligHandleevne	
4.0	19.09.2022	5.9.2 Beskrivelse av Oppholdsadresse er oppdatert 8.x.x Nye regler for deling av Innflytting og Utflytting	
4.1	18.10.2022	7. Lagt til to nye rettighetspakker (Presse uten folkeregisteridentifikator og Privat virksomhet uten folkeregisteridentifikator) Fjernet informasjon om overgangen fra DSF til Modernisert Folkeregister og informasjon om DSF som ikke er relevant for forståelsen av MF. I forbindelse med dette er hele gamle kap 7. fjernet.	

Innholdsfortegnelse

1	Innledning	10
1.1	Innhold og hensikt	10
1.2	Målgruppe	10
2	Folkeregisterets omgivelser	10
2.1	Produsenter av innhold til Folkeregisteret	10
2.2	Konsumenter av innhold i Folkeregisteret	11
3	Overordnet beskrivelse av Folkeregisteret.....	12
3.1	Informasjon i Folkeregisteret.....	12
3.2	Målbilde for Folkeregisteret.....	13
3.3	Folkeregisterperson	14
3.4	Historikk	14
3.4.1	Historikk og registermetadata.....	15
3.5	Metadata	15
3.5.1	Forvaltningsmetadata	16
4	Introduksjon til informasjonsmodellering	20
4.1	Bakgrunn.....	20
4.2	Modell.....	20
4.3	Diagram.....	20
5	Informasjonsmodell og informasjonselementer.....	22
5.1	Konseptuell Informasjonsmodell	22
5.2	Status og identifikasjonsnummer med identifikatorstatus.....	23



Informasjonsmodell – Modernisering av Folkeregisteret

5.2.1	Status	24
5.2.2	Identifikasjonsnummer	26
5.3	Fødsel og fødsel i Norge	28
5.4	Navn	30
5.5	Kjønn	32
5.6	Sivilstand	33
5.7	Familierelasjon	37
5.8	Foreldreansvar	39
5.9	Adresser i Folkeregisteret	40
5.9.1	Bostedsadresse	42
5.9.2	Oppholdsadresse	44
5.9.3	Delt bosted for barn (delt fast bosted)	47
5.9.4	Postadresse	49
5.9.5	Postadresse i utlandet	51
5.9.6	Preferert kontaktadresse (utfaset)	52
5.10	Adressebeskyttelse	54
5.11	Statsborgerskap	55
5.12	Utenlandsk personidentifikasjon og utlendingsmyndighetenes identifikasjonsnummer	55
5.13	Legitimasjonsdokument	57
5.14	Identitetsgrunnlag	59
5.15	Falsk identitet	60
5.16	Dødsfall	61
5.17	Kontaktinformasjon for dødsbo	62
5.18	Innflytting	64
5.19	Utflytting	65
5.20	Vergemål eller fremtidsfullmakt	66
5.21	Fratatt rettslig handleevne <Nytt element, ikke i bruk ennå>	68
5.22	Opphold	69
5.23	Forhold til sametingets valgmanntall	70
5.24	Bibehold av norsk statsborgerskap	71
5.25	Bruk av samiske språk	72
5.26	Adresseentiteter og -datatyper	72
5.26.1	Vegadresse	73
5.26.2	Matrikkeladresse	75
5.26.3	UkjentBosted	77
5.26.4	VegadresseForPost	78



Informasjonsmodell – Modernisering av Folkeregisteret

5.26.5	Postboksadresse	79
5.26.6	PostadresselFrittFormat	79
5.26.7	Poststed	80
5.26.8	InternasjonalAdresse	81
5.26.9	InternasjonalAdresselFrittFormat	82
5.26.10	AdresselFrittFormat	83
5.27	Andre datatyper	84
5.27.1	IdentifiserendeInformasjon	84
5.27.2	Personnavn	84
6	Forståelse av historiske elementer	85
7	Delingstjenester	90
7.1	Omfang av informasjon per rettighetspakke – tabell	93
7.1.1	Hovedhendelser på person	93
7.1.2	Eksponering av adresser med gradering	94
7.1.3	Eksponering av personnavn når en person har adressebeskyttelse (ref.5.10)	94
7.1.4	Eksponering av Vergemål eller fremtidsfullmakt når personen med verge (vergehaber) har adressebeskyttelse (ref.5.10)	94
7.1.5	Lesemodeller og rettighetspakker	95
7.1.6	Personopplysninger	95
7.1.7	Merknad om status	99
7.1.8	Merknad om metadata	99
7.1.9	Merknad om adresser (klient og fortrolig)	99
7.1.10	Merknad om adresser (ikke-taushetsbelagte opplysninger)	99
7.1.11	Merknad om preferert kontaktadresse	99
7.1.12	Merknad om beskyttede opplysninger	100
7.1.13	Merknad om sivilstand (ikke-taushetsbelagte opplysninger)	100
7.1.14	Merknad om statsborgerskap	100
7.1.15	Merknad om familierelasjoner og sivilstand (begrenset utlevering til finans)	100
7.1.16	Merknad om vergemål	101
7.1.17	Merknad om fødsel i Norge	101
7.1.18	Merknad om navn	101
7.1.19	Merknad om utflytting og innflytting	101
7.2	Omfang av informasjon per rettighetspakke – informasjonsmodeller	101
7.2.1	Rettighetspakke "Offentlig og privat virksomhet med hjemmel"	101
7.2.2	Rettighetspakke "Finans"	103
7.2.3	Rettighetspakkene "Offentlig virksomhet uten hjemmel", "Privat virksomhet uten hjemmel", "Privat virksomhet" og "Presse"	105



Informasjonsmodell – Modernisering
av Folkeregisteret

ff.....**Feil! Bokmerke er ikke definert.**



1 Innledning

1.1 Innhold og hensikt

Dokumentet beskriver informasjonsinnholdet i modernisert Folkeregister slik den vil opptre for konsumentene i tjenestegrensesnittet.

Noen sentrale overordnede begreper:

Begrepene Modernisert Folkeregister (MF), Folkeregisteret, Registeret og det nye Folkeregisteret viser alle til det samme registeret, nemlig dagens Folkeregister.

Det Sentrale Folkeregisteret (DSF) er det gamle Folkeregisteret, vi viser til DSF der det er relevant for hvordan informasjonen fremkommer i dag.

Folkeregisteret: kan også bety *hele organisasjonen med forretningsprosesser og forretningsregler, systemstøtte og forvaltning.*

Freg: *systemstøtten som inngår i Folkeregisteret*

Registeret: *systemstøtten for persistent lagring av Folkeregisterets lov- og forskriftregulerte innhold*

Delingstjenester: *tjenester for konsumenter av Folkeregisteret som felleskomponent*

1.2 Målgruppe

Alle interessenter som ønsker detaljert beskrivelse av informasjonsomfanget i Folkeregisterets.

2 Folkeregisterets omgivelser

Med omgivelser mener vi alle aktører utenfor Folkeregisteret. Dette gjelder andre aktører i Skatteetaten, f.eks. annet fagsystem, eller aktører utenfor Skatteetaten som personer eller andre virksomheter.

Omgivelsene består av to hovedgrupper av aktører:

- 1) Produsenter av innhold til Folkeregisteret
- 2) Konsumenter av innhold i Folkeregisteret.

En Produsent er som regel også Konsument.

2.1 Produsenter av innhold til Folkeregisteret

Aktører som sender inn opplysninger til Folkeregisteret har prosjektet kalt Produsenter¹. I modernisert folkeregister vil de fleste levere informasjon via egne fagsystemer, mens andre vil kunne benytte selvbetjeningsløsninger ("Innlogget tjeneste") som er integrert med Folkeregisteret. Se mer om dette i [kapittel 3.2](#). Modellen nedenfor viser Produsentene som sender inn opplysninger til Folkeregisteret, og hva slags opplysninger de sender inn.

¹ Et annet begrep som ofte brukes er «partnere». Begrepet omfatter enhver offentlig eller privat virksomhet som har en avtale med Folkeregisteret om å produsere informasjon til Folkeregisteret og eventuelt bruke informasjon fra Folkeregisteret.



Informasjonsmodell – Modernisering av Folkeregisteret

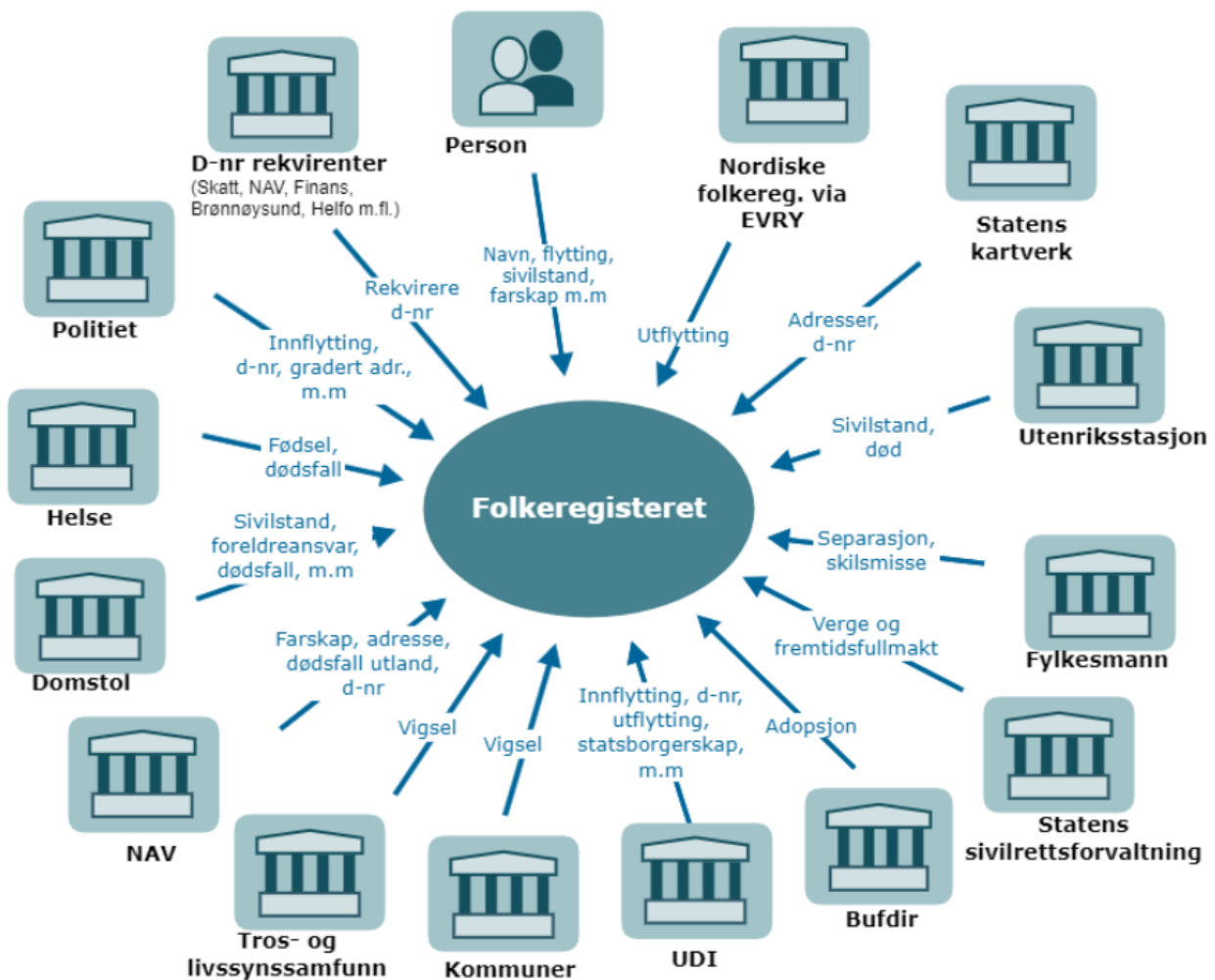

2.2 Konsumenter av innhold i Folkeregisteret

Mange aktører benytter seg av informasjon fra Folkeregisteret. Konsumentene får tilgang til opplysninger som er offentlig tilgjengelige, hjemlet i lov eller ved samtykke fra berørt person når opplysningene er taushetsbelagt.

Det er frivillig å benytte Folkeregisteret - også for å utføre lovpålagte oppgaver². Likevel er Folkeregisteret den eneste autoritative kilden for personopplysninger i Norge. Virksomhetenes behov er varierte, men oftest knyttet til saksbehandling og rapportering i offentlig og privat sektor, samt ajourhold av kunde- eller klientporteføljer.

Konsumentene får i dag opplysningene enten direkte fra Folkeregisteret (via en daglig fil med endringer), eller via distributøren EVRY. EVRY tilbyr ulike typer tjenester, enten online oppslag eller integrasjon mot konsumentenes fagsystemer.

Personer har i dag ikke elektronisk innsyn i egne opplysninger, men dette er planlagt levert innen 2020.

Figuren under viser hvem som i dag er direktemottakere, og hvem som mottar opplysninger via distributør.

² Det er utformet avtaler med de som har valgt å bruke Folkeregisteret (konsumentene). Det er f.eks. krav om å oppdatere seg daglig på visse opplysninger som strengt fortrolig adresse og fortrolig adresse.



Informasjonsmodell – Modernisering av Folkeregisteret

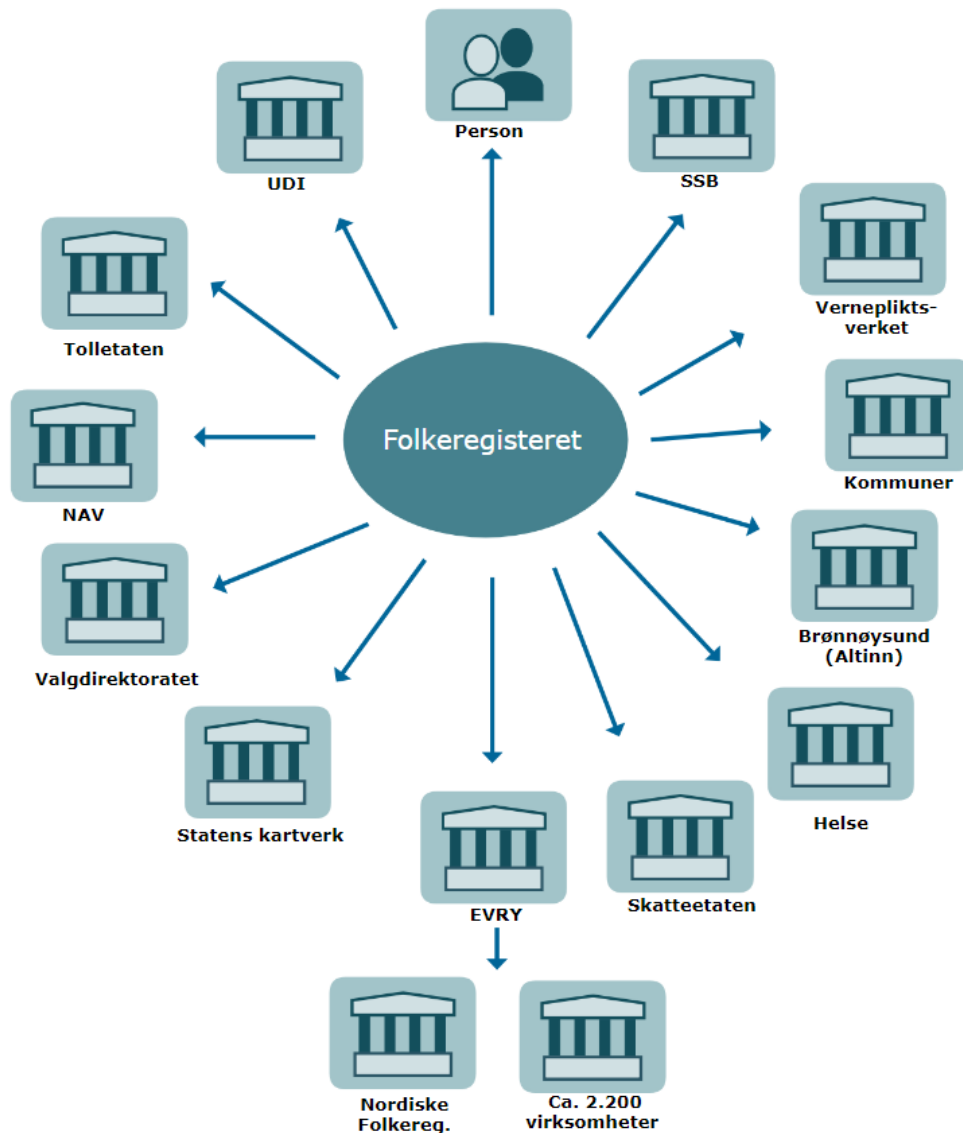

I Folkeregisteret tilgjengeliggjøres informasjon via nye delingstjenester. Se mer om dette i kap.3.2. Dette innebærer at vi i en periode tilgjengeliggjør folkeregisterinformasjon både via dagens og moderniserte tjenester.

3 Overordnet beskrivelse av Folkeregisteret

3.1 Informasjon i Folkeregisteret

I Folkeregisteret lagres informasjon i forskjellige systemmoduler. Dette dokumentet tar kun for seg informasjonen som gis ut i delingstjenestene hvor master er det vi kaller «Registeret».

Registeret er selve lagringsstedet for Folkeregisteret. Dette er databasen som inneholder de personopplysningene som er nedfelt i folkeregisterloven³ og -forskriften, og som inneholder informasjon som skal tilgjengeliggjøres for personer, offentlige og private partnere og Skatteetaten via oppslag og søk.

³ Folkeregisterloven § 3-1 2. og 3. ledd: "I tilknytning til den enkelte opplysning kan det registreres merknader og koder. Historiske opplysninger kan bevares i registeret.

Departementet kan i forskrift gi regler om hvilke underkategorier og tilleggsopplysninger som kan registreres til den enkelte opplysning."



Informasjonsmodell – Modernisering av Folkeregisteret

Folkeregisterets ansatte får i tillegg tilgang til informasjon som lagres andre steder enn i Registeret for andre formål, f.eks. mottatte meldinger og saksbehandlingsinformasjon. Denne informasjonen er ikke tema i dette dokumentet.

Figuren under viser eksempler på ulik informasjonslagring:

- Blå bokser = Informasjon til internt bruk
- Grønne bokser = Informasjon som tilgjengeliggjøres til Konsumenter

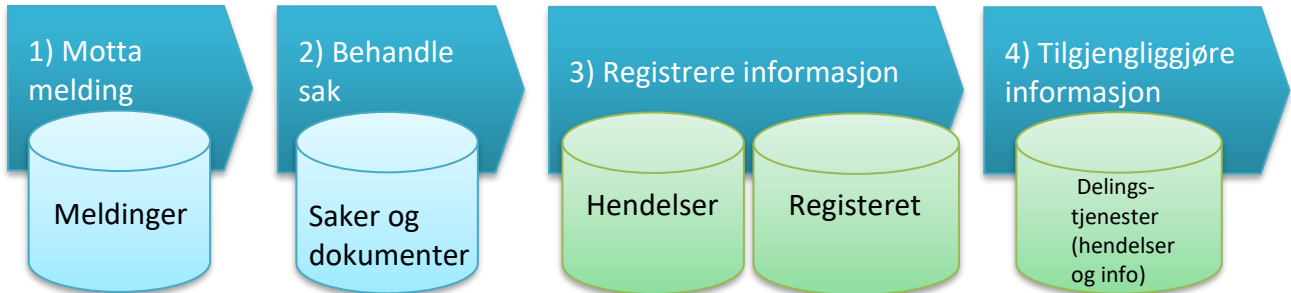

- 1) I meldingsmottaket lagres originalmeldinger vi mottar fra Produsenter
- 2) Underveis i saksbehandlingen lagres det informasjon som er relevant for videre saksbehandling eller relevant i etterkant av saksbehandlingen: f.eks. saksstatus, frister og tilleggsinformasjon fra avsender som ikke registreres i Registeret.
- 3) Når saksbehandlingen er ferdigstilt og medfører endring i folkeregisterinformasjon så lagres dette i Registeret - f.eks. endret navn og adresse.
- 4) Når Registeret er oppdatert så lagres en kopi av det endrede "persondokumentet" på den eksternt tilgjengelige løsningen Delingstjenester og det sendes "registerhendelser" til konsumenter via en felles hendelsesliste.

3.2 Målbilde for Folkeregisteret

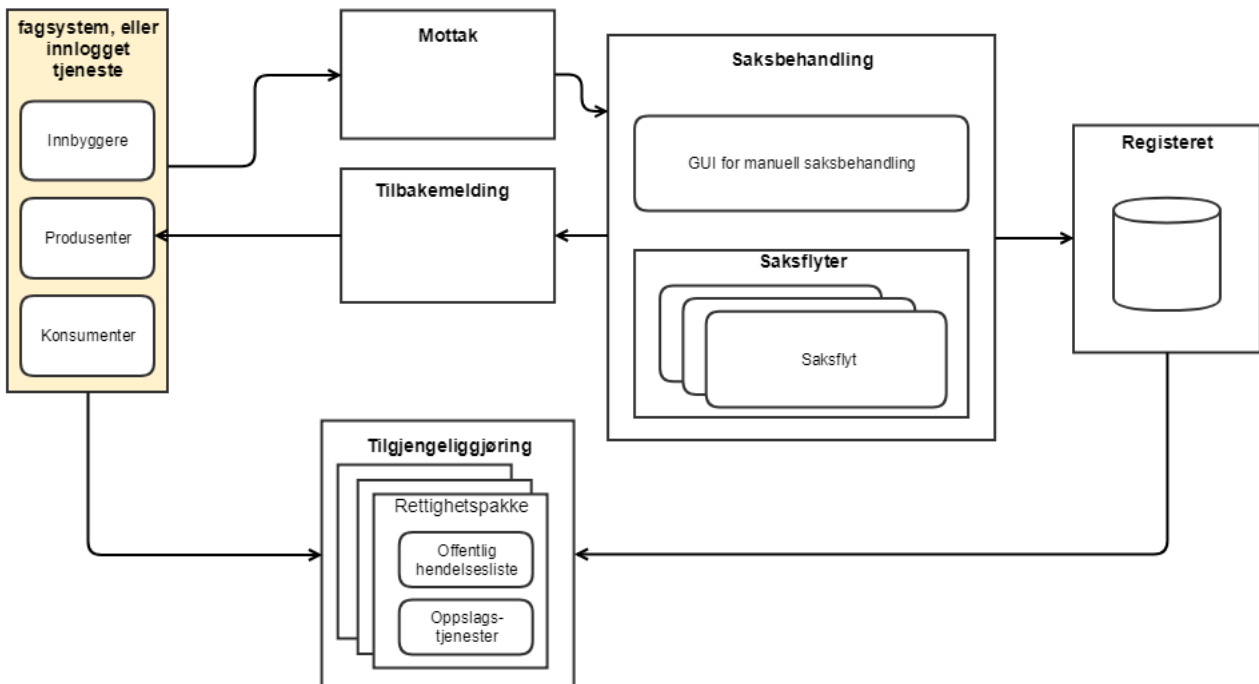

Målbildet tok utgangspunkt i at all kommunikasjon med offentlige og private virksomheter skal kunne skje via elektroniske tjenester, samt at det er et synlig skille mellom Folkeregistermyndighetens saksbehandling og registerføring. Alle nyregistreringer og endringer i Registeret i Folkeregisteret skal skje med bakgrunn i saksbehandlingen.



Funksjonaliteten i det logiske målbildet realiseres via følgende hovedkomponenter:

1. **Mottak** – tar seg av all kommunikasjon inn til Folkeregisteret inkludert maskin-til-maskin for produsenter, innloggede tjenester for innbyggere og registrering av papirmeldinger
2. **Tilbakemelding** – tar seg av utgående kommunikasjon
 - a. Utsending av korrespondanse til parter via ekstern kommunikasjon (digital, eller tradisjonell postforsendelse)
 - b. Publisering av sakshendelser til avsender (produsent) via "private" hendelseslister
3. **Saksbehandling** – håndterer automatisk så vel som manuell behandling av saker. Kun Saksbehandling kan skrive til Registeret.
 - a. Sakene som behandles opprettes i Saksmappe (egen felleskomponent i Skatteetaten som ikke er med i figuren over) med tilhørende forretningshendelser og journalføringer (prosessinformasjon og status)
 - b. Saksdokumenter og saksgrunnlag lagres i en egen saksdatabase for Folkeregisteret (materiell informasjon)
4. **Registeret** – oppbevarer samtlige lagringsverdige personopplysninger, som for eksempel fødselsnummer, familierelasjoner, bostedsadresse, og lignende i henhold til lover og forskrifter.
5. **Tilgjengeliggjøring (Delingstjenester)** – tilgjengeliggjør hendelser og registerdata for brukere i henhold til deres hjemmel (inndelt i såkalte rettighetspakker):
 - a. Publisering av registerhendelser til konsumenter via felles hendelseslister
 - b. Registeroppslag i henhold til publisert tjenestebeskrivelse.

Se Folkeregisterets API dokumentasjon for mer detaljert informasjon:

<https://skatteetaten.github.io/folkeregisteret-api-dokumentasjon/om-tjenestene/>

3.3 Folkeregisterperson

I Prosjekt Modernisering av Folkeregisteret snakker vi om informasjon om en "Folkeregisterperson". Folkeregisterperson er Folkeregisterets oppfatning/registrering av informasjon om en fysisk person ("digital tvilling"). Utgangspunktet er at en fysisk person skal kun ha én Folkeregisterperson i Folkeregisteret med tilknytning til sitt unike fødselsnummer eller d-nummer. ("Folkeregisterperson" er ikke et juridisk begrep, brukes kun i en funksjonell kontekst.)

Begrepet "identitet" brukes ofte om en person, men det kan bety forskjellige ting i forvaltningen.

I sammenheng med Folkeregisteret snakker vi om reell identitet: *en identitet som kan knyttes til kun en fysisk person*. Målet er å kunne knytte én identitet til én person. Det unike identifikasjonsnummeret *folkeregisteridentifikatoren* røper i seg selv ingenting annet enn kjønn og bestemt fødselsdato (i dag). Det er unike biometriske metadata som kan knyttes til kun en person som kan avgjøre om en person som opptre i forskjellige sammenhenger faktisk er samme fysiske person. Folkeregisterets svakeste punkt i denne forbindelsen er utstedelsen av legitimasjonspapirer og kontrollen av disse i identitetskontrollen senere.

3.4 Historikk

For enkelte brukerne av Folkeregisteret er historikk en svært sentral del av saksbehandlingsinformasjonen. Teknisk sett registreres alle endringer i Folkeregisteret slik at selve registeret har historikk på alt: når noe er gyldig og når det ble registrert, kilde og årsak til endring og selve endringen eller korreksjonen.

I det forrige folkeregisteret (DSF) hadde saksbehandlerne i Folkeregisteret mulighet til kun å se historiske endringer og korreksjoner av navn, personstatus, bosteds- og postadresse, fødsels-/d-nummer, statsborgerskap, foreldreansvar og spesifiserte registreringstyper.

Med ny folkeregisterlov er historikk på navn og adresse ikke taushetsbelagt informasjon og er derfor tilgjengelig (med restriksjoner) for eksterne brukere (Konsumenter), jf. Folkeregisterloven § 9-1 annet ledd siste setning. I Folkeregisteret ser man i tillegg historikk på identitetsgrunnlag, kjønn, oppholdsadresse, delt bosted, kontaktinformasjon for dødsbo, sivilstand, adressebeskyttelse, vergemål og fremtidsfullmakt, innflytting, utflytting, bibehold, oppholdstillatelse, bruk av samisk språk og forhold til sametingets valgmannfall.



Beskrivelsen nedenfor er kun en overordnet innføring. Se kapittel 6 for å se eksplisitt informasjon per informasjonselement.

3.4.1 Historikk og registermetadata

For hvert informasjonselement i personopplysningene finnes det metadata som bl.a. beskriver gyldigheten av opplysningene, og evt. gyldighetstidspunkt som beskriver historikken til opplysningene (se 3.5.1).

3.4.1.1 Historikk på personopplysninger

I tilfeller hvor det tilgjengeliggjøres historikk på personopplysninger i Folkeregisteret (f.eks. bostedshistorikk og navnehistorikk) så følger dette ett felles mønster.

Person har ett, eller flere navn hvor kun ett er gjeldende navn på personen på oppslagstidspunktet:

- Navn 1 - Ikke gjeldende - Gyldighetstidspunkt 1
- Navn 2 - Ikke gjeldende - Gyldighetstidspunkt 2
- Navn 3 - Gjeldende - Gyldighetstidspunkt 3

I oppslagstjenestene gir Folkeregistertjenestene gjeldende opplysninger, men tilbyr mulighet for spesifikt å spesifisere ønske om historiske opplysninger i tillegg.

3.4.1.2 Ikke alle personopplysninger har historikk

Ikke alle personopplysninger har historikk

- Informasjon om bl.a. legitimasjonsdokumenter og andre personidentifikatorer har ikke historikk siden informasjonen enten er gjeldende eller er annullert. I disse tilfellene gis det i tillegg informasjon på hendelsen fra Folkeregisteret om at det er skjedd en annullering.
- Fødsel og dødsfall har ikke historikk fordi det kun finnes en riktig fødsel og ett riktig dødsfall. (Grensesnittet for informasjon om fødsel og fødselNorge viser mulighet for å få flere instanser, men det returneres maks en instans).
- Falsk identitet har ingen historikk.

Korreksjoner/rettinger av gjeldende informasjon gir ikke historikk.

- I disse tilfellene gis det i tillegg informasjon på hendelsen fra Folkeregisteret om at det er skjedd en korreksjon.
- Ett unntak fra dette er endring av offisiell adresse som følge av endringer i matrikkelen (kommunesammenslåing osv.). Dette gir "korreksjon" av gjeldende adressefeltet og ikke en ny adresse. Forrige adresse blir liggende som historisk og den korrigerte adressen har samme flyttedato og gyldighetstidspunkt, men nytt ajourholdstidspunkt.

Annulleringer/slettinger av personopplysninger gir ikke historikk

- Annullering av personopplysninger, f.eks. annullering av flytting, fører til at adressen fjernes og derfor ikke er tilgjengelig lenger. I disse tilfellene gis det i tillegg informasjon på hendelsen fra Folkeregisteret om at det er skjedd en annullering.

3.5 Metadata

Det å ha et forhold til metadata innebærer å ha et bevisst forhold til beskrivelse, begrepsdefinisjoner, kategorisering, forvaltning og tilgjengeliggjøring av informasjonselementer. Gode metadata bidrar til felles forståelse av informasjonselementer og fører til enklere saksbehandling og enklere utveksling med andre aktører. Dette gir videre bedre datakvalitet.

Metadata er data om data, og kan knyttes både til en melding (f.eks. «Melding om flytting»), type informasjonselement (f.eks. «Bruksenhetsnummer») og verdier for informasjonselementet (f.eks. «H0202»).

Metadata i Folkeregisteret er gruppert på følgende måte:

1. Beskrivende metadata

- er typisk begrepsdefinisjoner, f.eks. beskrivelse av hva et fødselsnummer er



2. Strukturelle metadata
 - struktur, semantikk og syntaks, f.eks. gyldige verdier for personstatus, f.eks.: "bosatt", "utflyttet"
3. Administrative metadata
 - administrative, sikkerhetsmessige og juridiske forhold, f.eks. sikkerhetsklassifisering av et informasjonselement
4. Forvaltningsmetadata
 - påvirker forvaltning/behandling av et informasjonselement over tid. Se 3.5.1.

De tre første kategoriene betegner vi som «statisk» metadata, og den siste kategorien som «foranderlig» metadata:

- Statisk metadata forandres ikke fra en utveksling til en annen, f.eks. er definisjon av et informasjonfelt statisk metadata. Slik informasjon trengs ikke å bli utvekslet som en del av meldingen, men bør være tilgjengelig via andre kanaler (webseite ol.)
- Foranderlig metadata gjelder selve verdiene til informasjonselementet. F.eks. kan den beskrive gyldigheten, hvor informasjonen kom fra (kilde/proveniens) eller tidsriktigheten for informasjonen.

I dette dokumentet kommer vi kun nærmere inn på forvaltningsmetadata som skal registreres i Registeret.

3.5.1 Forvaltningsmetadata

Forvaltningsmetadata påvirker hvordan det sentrale informasjonselementet skal behandles og forvaltes. F.eks. for melding om navneendring er et sentralt informasjonselement «Navn». Verdien i egenskapen «Gyldighetsdato» er forvaltningsmetadata da det påvirker om ny navneendring kan gjøres (er det f.eks. minst 10 år siden siste navneendring?).

Forvaltningsmetadata settes på ulike tidspunkt. Noen av metadataelementene er en del av melding fra produsent (partner eller person som produserer informasjon til Folkeregisteret), andre metadata-elementer påføres som en del av Folkeregisterets saksbehandling.

Videre presenteres de metadataene som er tenkt registrert i modernisert folkeregister for de aller fleste informasjonselementer:

- Årsak
 - Hva er årsaken til registrert informasjon. En person med personstatus = «bosatt» kan ha årsak = «født i Norge» eller «innflyttet til Norge»
- Ajourholdstidspunkt
 - Tidspunktet informasjonen ble registrert i Registeret i Folkeregisteret
 - Settes ved alle registreringer
- Gyldighetstidspunkt
 - Tidspunktet oppdateringen gjelder fra. I Folkeregisteret må vi ha kontroll på hva vi kaller tidspunkt for ajourhold og tidspunkt registreringer gjaldt fra. F.eks. vil et fødselsnummer som er tildelt ved fødsel være gyldig fra fødselsdatoen, men kan ha blitt registrert senere i Folkeregisteret
 - Personopplysninger som har historikk har alltid gyldighetstidspunkt
- Opphørstidspunkt
 - Tidspunktet oppdateringen gjelder til – men ikke på
 - Blir bare benyttet i tilfeller hvor opplysninger er opphørt og ikke erstattet av ny gjeldende informasjon. Opphørstidspunktet angir tidspunktet informasjonen var gjeldende til.
- Kilde
 - Kilde for informasjonen i registeret. Er angitt i tilfeller hvor det er behov for denne informasjonen i samfunnet
 - Hvem vi mottok informasjon fra som gjorde at vi oppdaterte Folkeregisteret, f.eks. personen selv, UDI, et sykehus osv.
 - Kilde er et element som i noen tilfeller er taushetsbelagt, og som derfor må tilgangsstyres



Informasjonsmodell – Modernisering av Folkeregisteret

- Er gjeldende
 - Flagg som beskriver om informasjonen er gjeldende nå-informasjon om personen.
 - Siden opphørstidspunktet ikke blir oppdatert på "gammelt" element når nye verdier for et element blir registrert, så blir dette flagget satt til «true»/«false» for alle egenskaper når nytt persondokument lagres i Registeret - avhengig om dette er gjeldende informasjon eller historisk.
 - Det finnes flere informasjonselementer av samme type som kan være gjeldende samtidig (utenlandskPersonidentifikasjon, legitimasjonsdokument osv.)

Samlet eksempel på metadata som registreres i Folkeregisteret for et navn:

- Navn: OLE OLSEN
- Årsak: endringINavn
- Ajourholdtidspunkt: 2019-01-03T09:00:00
- Gyldighetstidspunkt: 2019-01-03T08:59:00
- Kilde: innbygger
- Er gjeldende: true



Informasjonsmodell – Modernisering av Folkeregisteret

Eksempel på bruk av tidspunkter:

(pilene viser hvor lenge informasjonen er gyldig iht. gyldighetstidspunkt og opphørstidspunkt)

Informasjon "X" lagres på tidspunkt T1 og er gjeldende:

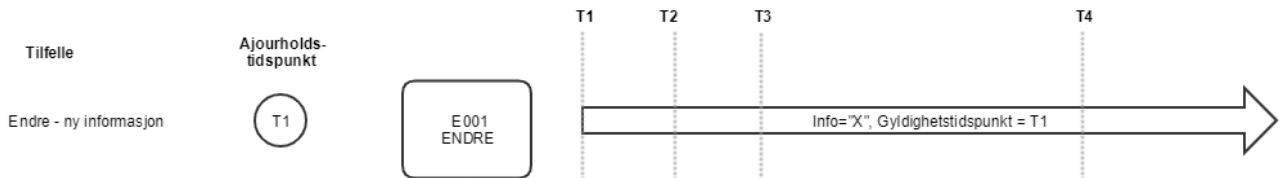

Opphørstidspunkt er ikke satt og informasjonen "X" er gjeldende.

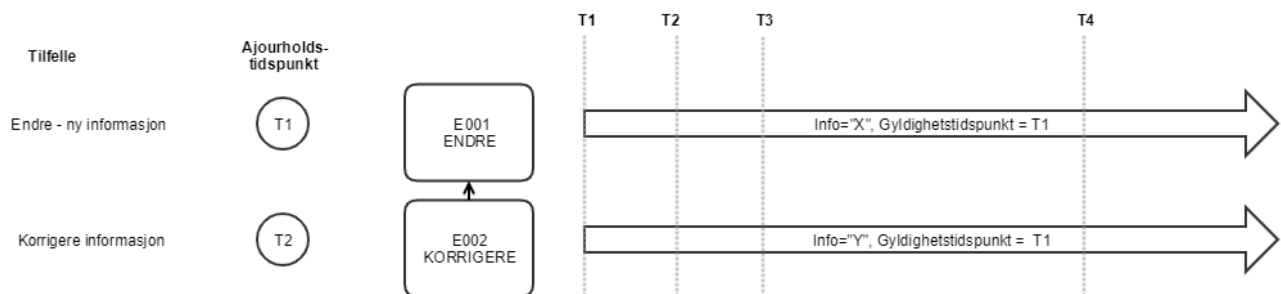

Ved tidspunkt T2 korrigeres informasjon "X" til "Y". Informasjon "X" er ikke lenger gyldig og skulle ikke vært gyldig så "Y" overtar for "X" som eneste informasjonselement med samme gyldighetstidspunkt som "X" hadde og "Y" er gjeldende informasjon

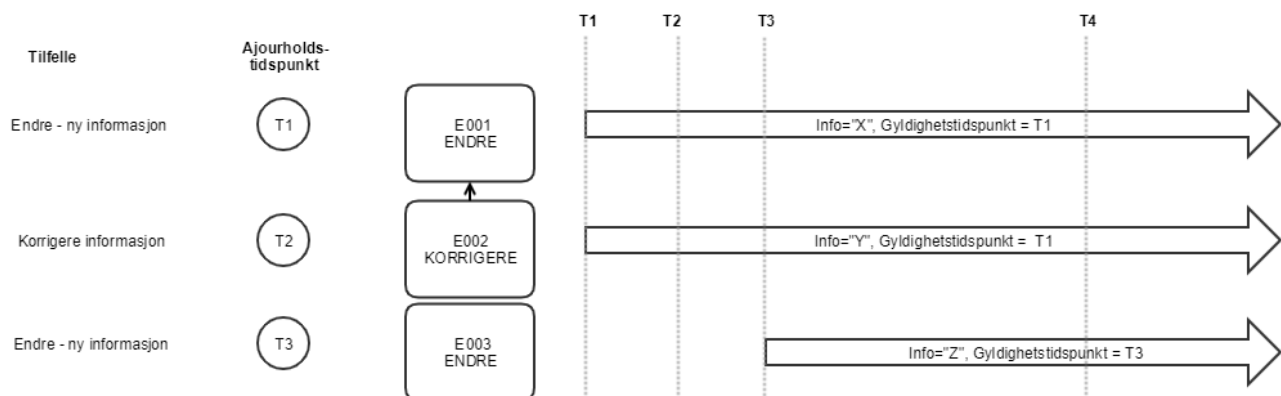

Ved tidspunkt T3 endres verdien til en ny verdi "Z" med gyldighetstidspunkt T3. Informasjon Y blir historisk verdi uten at opphørstidspunkt er satt. Verdi "Z" er nå gjeldende informasjon.



Informasjonsmodell – Modernisering av Folkeregisteret

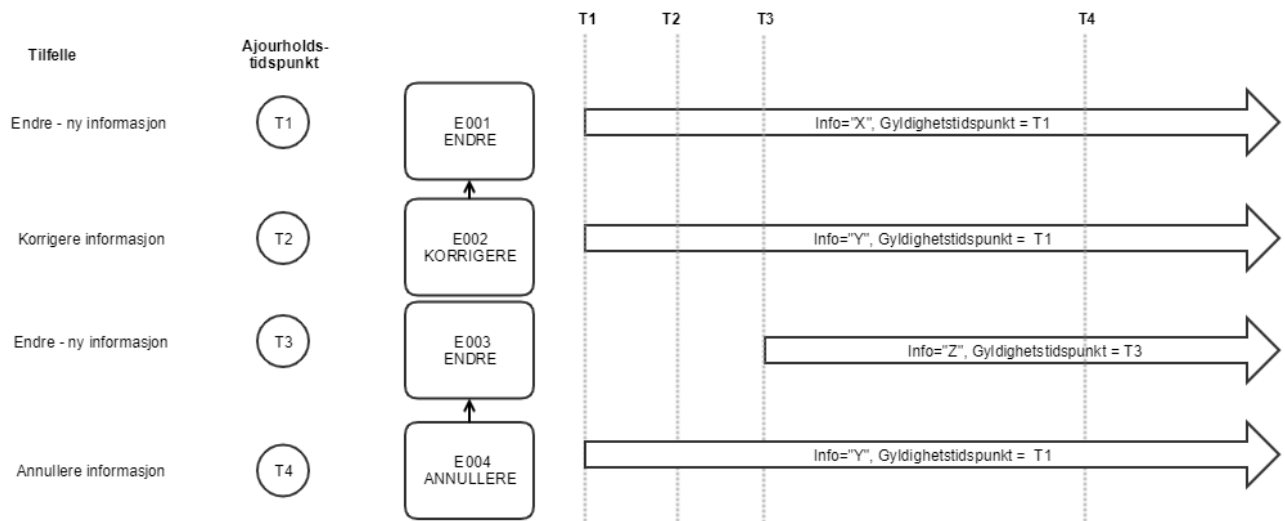

Ved tidspunkt T4 annulleres informasjon "Z". Da fjernes "Z" fra Registeret og blir ikke historisk verdi. Verdi "Y", som til nå var eneste gyldige historiske verdi, blir gjeldende informasjon med gyldighetstidspunkt fra T1. Alternativt ved et opphør på tidspunkt T4:

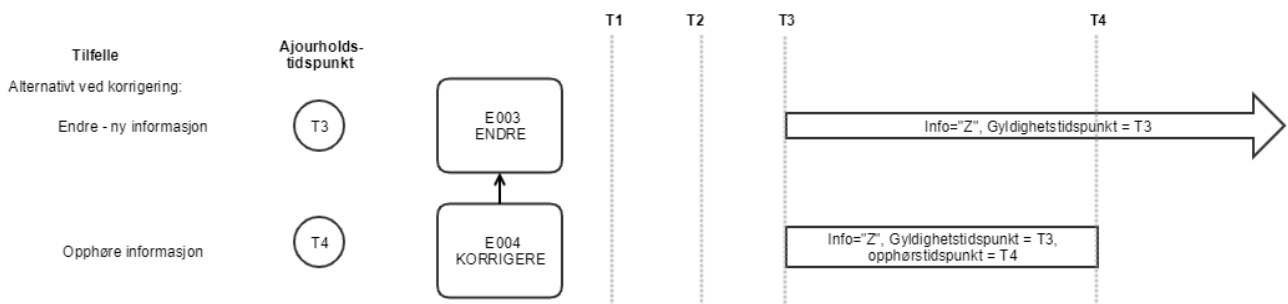

Ved opphør av informasjon "Z" på tidspunktet T4, vil det ikke finnes noe gjeldende informasjon, men to historiske egenskaper, "Y" og "Z", hvorav "Z" vil være den siste i tidslinjen og få opphørstidspunkt T4.



4 Introduksjon til informasjonsmodellering

Dette kapittelet gir en innføring i det teoretiske grunnlaget for utformingen og visningen av informasjonsmodellen for å forsøke å gi diagrammene mening for de leserne som ikke er kjent med begrepene og den visuelle fremstillingen.

4.1 Bakgrunn

Skatteetaten har utviklet et rammeverk (GMS) for informasjonsmodellering og modellforvaltning som inkluderer begreps- og kodelisteforvaltning.

Rammeverket inneholder mange regler og retningslinjer og under beskrives noen av de for å gi bakgrunn og forståelse for hvorfor modellene er utformet slik de fremkommer i dokumentet.

- Entitet: *informasjonsobjekt som representerer noe i denne verden*
- Entitetstype er en klassifikator som skal representere entiteter som er fysiske eller abstrakte og som gjerne kan identifiseres unikt.
- Datatype: *beskrivelse av en sammensatt verdistruktur uten identitet*
- Datatyper brukes derfor som en egenskapssamling som ofte benyttes som egenskapssamling for entiteter og datatyper.
- Kodeliste: *type som definerer et sett av lovlige verdier for et attributt*
- Egenskap: *navngitt fellesbetegnelse for attributt og rolle for en klassifikator som beskriver verdier som forekommer av klassifikatoren kan ha*
- Rolle: karakteristikk for klassifikator basert på en assosiasjonsende
 - Med andre ord er egenskapen i form av en rolle alltid forbundet med en assosiasjon (pil/linje) fra en entitetstype til en entitetstype av samme eller annen type.
- Navnene (entitetstypenavn, datatypenavn, egenskapsnavn, kodelistenavn og kodelisteelementenes navn) skal uttrykke meningen med egenskapen osv. best mulig og skal derfor være:
 - Skrevet mest mulig uten forkortelse
 - Skrevet i et naturlig språk
 - Skrevet på norsk hvis mulig

På denne måten unngår vi at f.eks. uforståelige koder i et register får lov til å utvikle seg til et vanskelig stammespråk (nevner kun "kode 6" som eksempel).

Egenskapsnavnene og navnene til entitets- og datatypene er begrep som har en begrepsdefinisjon.

Definisjonen finnes som tekst skrevet i *kursiv* i beskrivelsene for hver egenskap (og i listen ovenfor). Noen av definisjonene er godkjente og andre er kandidater for godkjenning. Godkjenningen er en del av pågående aktiviteter i moderniseringsprosjektet.

4.2 Modell

En informasjonsmodell modelleres med verktøy som sørger for at alle kjente sammenhenger mellom modellelementene er lagret og identifisert.

Dette betyr at modellen for tjenesten for rettighetspakkene inneholder alle entitetstypene og egenskapene osv. som er nødvendige for å dekke alle aspekter av informasjonsomfanget som skal gis til konsumentene. Som eksempel for å forstå dette kan man tenke seg entitetstypen Folkeregisterperson som edderkoppen midt i et nettverk av alle egenskapene (rollene) den har.

Et diagram viser som regel bare et utsnitt av modellen – slik det er presentert videre i dokumentet for hver enkelt egenskap.

4.3 Diagram

Diagrammene som presenteres ifm. beskrivelsene kan se kryptiske ut for noen og derfor følger en kort forklaring:

Boksen med navnet Folkeregisterperson representerer en person. Folkeregisterpersonen har en mengde hovedegenskaper og hver og en av disse beskrives i hver sin seksjon.



Informasjonsmodell – Modernisering av Folkeregisteret

Vi tar for oss en persons personstatus som et eksempel:

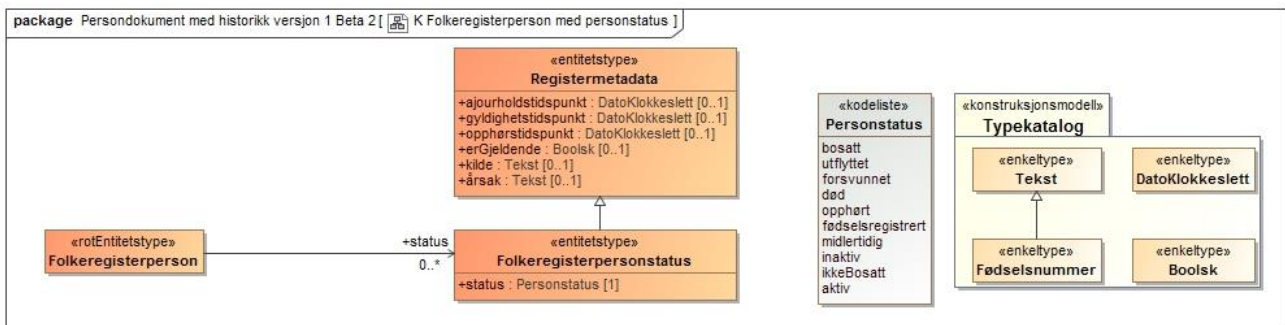

I enden av hver pil står det ofte bokstaver, et par punktum, tall og eventuelt en asterisk (*). Bokstavene er navnet til egenskapen og egenskapens type er entitetstypen som pilen peker på. I dette tilfellet er navnet *status* og typen *Folkeregisterpersonstatus*. Tegnene under pilen, 0..*, betyr at Folkeregisterpersonen kan ha alt fra ingen til uendelig mange egenskaper ved navn *status*. Entitetstypen *Folkeregisterpersonstatus* har også en egenskap: *status* av typen *Personstatus* (kodeliste). Denne er obligatorisk fordi [1] betyr at egenskapen *status* av typen *Personstatus* skal ha 1, og bare 1 instans. Typen *Personstatus* er en kodeliste som begrenser innholdet i egenskapen *status* til å være en av de ni tekstene som vises i *Personstatus*. Vi viser kun relasjonen mellom to entitetstyper med piler med egenskapsnavn i pilhode-enden. Dette viser at den som pekes på er en egenskap av type *rolle* for den som peker. De andre egenskapene vises på formen *egenskapsnavn: Egenskapstype[x..y]* og de kalles *attributt*. I sistnevnte benyttes egenskapstyper av typen *enkelttype*, *datatype* eller *kodeliste*.

På toppen av *Folkeregisterpersonstatus* finnes det en annen type pil med et stort åpent pilhode som peker på entitetstypen *Registermetadata*. Dette betyr enkelt fortalt at *Folkeregisterstatus* også får ("arver") egenskapene i *Registermetadata* i tillegg til sin egen: egenskapen *status:Personstatus[1]*. Ved å se på innholdet i egenskapene i *Registermetadata* for hver av egenskapene med samme navn kan vi skille mellom gjeldende egenskaper og historiske og finne ut når hver av dem ble gyldige, skrevet inn i Registeret osv.

Husk at en endring av en hvilken som helst av egenskapene i samlingen av egenskaper til en entitetstype som peker på *Registermetadata* vil føre til endring av en eller flere av egenskapene i *Registermetadata*. F.eks. vil en endring av *adressenavn* eller *skolekrets* innen egenskapene til *bostedsadresse*: *Bostedsadresse[0..*]* resultere i opprettelsen av ett helt nytt komplett informasjonselement (med endrede og uendrede egenskaper ift. forrige "versjon") av egenskapen *bostedsadresse: Bostedsadresse[0..*]* for en Folkeregisterperson.

Modellen gir ingen informasjon om hvor mange gjeldende egenskaper som kan opptre samtidig i en faktisk implementering.

De *enkelttypene* som vises helt til høyre i diagrammet er enkle egenskapstyper (grunntyper). De kan også "arve" (også kalt "spesialisere") egenskapene til den typen de peker på, f.eks. er typen *Fødselsnummer* basert på *Tekst*.

Noen av diagrammene viser en stiplede pil fra en kodeliste ned til en egenskap av typen *Tekst*. Grunnen til dette er at vi ønsker å være fleksible med hensyn til gyldig innhold i feltet ved å distribuere gyldige versjoner av kodelister uavhengig av gyldige versjoner av modellen for svar fra tjenestekallene. Et eksempel på dette er om vi ønsker å utvide kodelisten *Identifikasjonsnummertype* med *helsennummer* fra produsent innen "helse", så kan vi beholde tjenestemodellen samtidig som vi distribuerer lovlig verdier av kodelisten på en omforent måte og at mottaker bare tar hensyn til sistnevnte kodeliste i applikasjoner som faktisk benytter kodene.



5 Informasjonsmodell og informasjonselementer

Her presenteres alle informasjonselementene som inngår i Folkeregisteret.

Alle informasjonselementene er registrert med tilhørende forvaltningsmetadata – dvs. alle direkte tilknyttede egenskaper (entitetstyper) fra "Folkeregisterperson" som rot-element. Alle under-egenskaper er dekket av de samme metadata.

Hvert informasjonselement har i modellen et eget egenskapsnavn og er tilknyttet en entitetstype (klasse) som igjen kan være knyttet til andre entitetstyper og/eller datatyper.

I beskrivelsen av et informasjonselement er seksjonen navngitt med egenskapens navn slik den fremkommer i modellen.

Legg merke til at modellene og begrepene inneholder æ, ø og å, men at koder og egenskaper som mottas fra tjenestene inneholder ae, oe og aa slik eksemplene viser.

5.1 Konseptuell Informasjonsmodell

Informasjonsmodellen er en konseptuell modell som skal gi en overordnet fremstilling av informasjoninnholdet som tilgjengeliggjøres fra Folkeregisteret. Boksene representerer en logisk oppdeling av informasjonen i Folkeregisteret. Denne modellen sier ingenting om den tekniske implementasjonen av Registeret.

Modellen gjelder både personer med fødselsnummer og personer med d-nummer.

Oppbygningen av modellen for person med fødselsnummer og person med d-nummer er lik, men det vil være ulike juridiske krav til informasjonen som registreres og noen verdier er forbeholdt den ene kategorien. Det er som regel strengere krav til korrekthet og ajourhold av en person med fødselsnummer.



Informasjonsmodell – Modernisering av Folkeregisteret

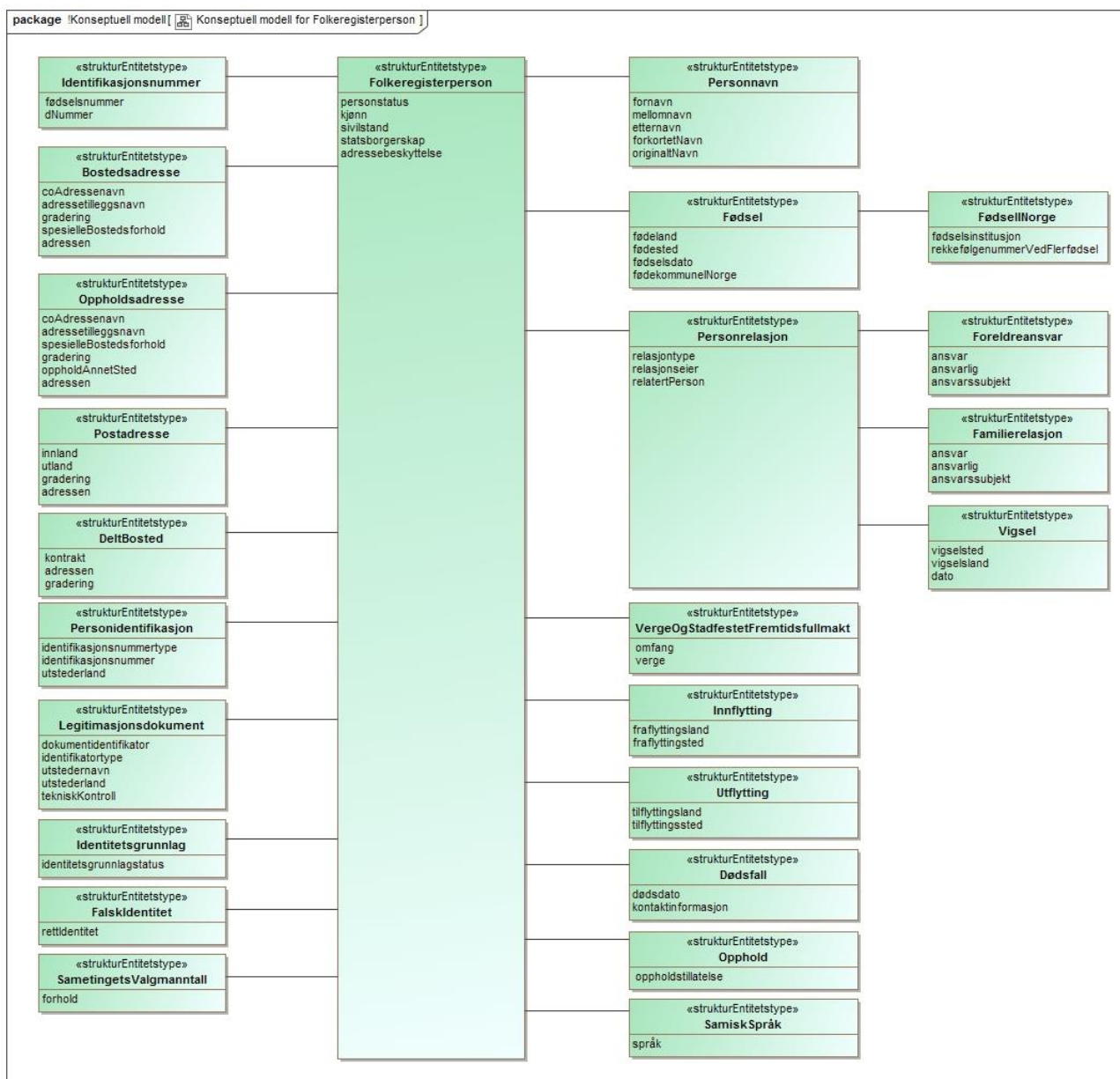

5.2 Status og identifikasjonsnummer med identifikatorstatus

Status for person ("personstatus") og identifikatorstatus (knyttet til fødselsnummer og d-nummer) erstatter dagens statuskoder for personer med fødselsnummer og d-nummer. Kodene for Status (kodeliste) sier noe om hvilken tilknytning en person har til Folkeregisteret, som igjen styrer hvilke rettigheter og plikter en person har. F.eks. har en person med status «bosatt» andre typer rettigheter enn en person med status «utflyttet». Det er noen mål som har påvirket løsningen for Folkeregisteret:

1. En felles oppbygning av informasjonselementene for personer med fødselsnummer og d-nummer
2. Å synliggjøre bedre hva som gjelder folkeregisterpersonen og hva som gjelder identifikasjonsnummeret (fødselsnummer/d-nummer)

En felles oppbygning av status og identifikasjonsnummerets status for personer med fødselsnummer og d-nummer.



Informasjonsmodell – Modernisering av Folkeregisteret

I gamle DSF hadde personer med fødselsnummer statuskoder, men personer med d-nummer hadde både registreringsstatus (ved endring av personinformasjon) og d-nummerstatus (ved endring av informasjon knyttet til identifikasjonsnummer).

Det er enklere å forholde seg til felles oppbygning, da endringer som gjøres på personer med d-nummer og fødselsnummer i hovedsak er de samme, samt at overgang fra d-nummer til fødselsnummer er enklere. Ved bosetting endrer personene bare identifikasjonsnummeret fra d-nummer til fødselsnummer og noen andre relevante informasjonselementer som f.eks. bostedsadresse.

Nye verdier for status og identifikasjonsnummerets status er presentert i kapittel 5.2.1 (se informasjonselementet "Status") og i kapittel 5.2.2 (se informasjonselementet "Identifikasjonsnummer" sin "status").

Disse nye verdiene synliggjør bedre hva som gjelder folkeregisterpersonen og hva som gjelder identifikasjonsnummeret (fødselsnummer/d-nummer): Noen endringer gjelder kun personen, og andre endringer gjelder kun identifikasjonsnummeret, derfor er det viktig med egne statusverdier knyttet til person og egne statusverdier knyttet til identifikasjonsnummer.

F.eks. fører dødsfall til endring av personens status, typisk fra *bosatt* til *død*. Identifikasjonsnummerets status forblir uendret, dvs. endres ikke fra *iBruk* til *opphørt* siden det fortsatt utføres oppgaver knyttet til personen som kan resultere i endringer i Folkeregisteret.

Ved endring av fødselsdato påvirker dette ikke personens status, men personen registreres med ny fødselsdato og nytt identifikasjonsnummer. Dette resulterer i at status for det forrige identifikasjonsnummeret endres fra *iBruk* til *opphørt*.

5.2.1 Status

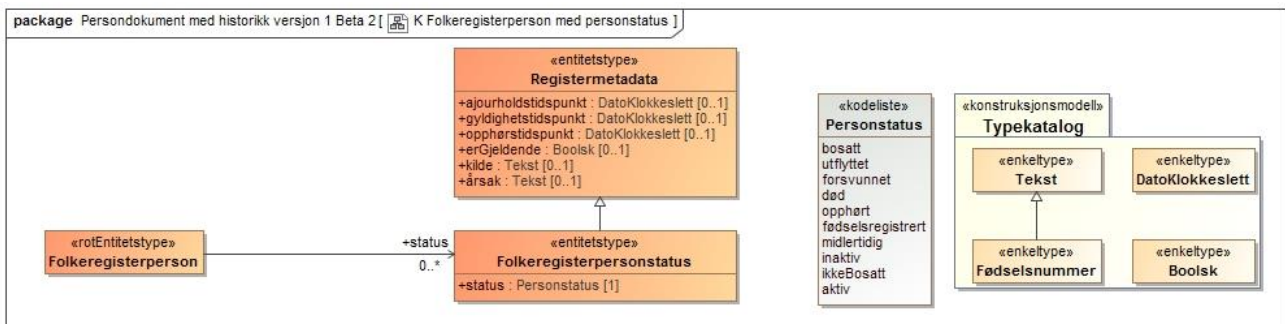

Eksempel:

```
status.status = "bosatt"
```

Informasjonselement eller kodeverdi	Beskrivelse
status	<i>kode for en persons status i forhold til dennes tilknytning til Norge og Folkeregisteret</i> Gyldige verdier: <ul style="list-style-type: none">- bosatt- utflyttet- forsvunnet- doed (død)- opphoert (opphørt)- foedselsregistrert (fødselsregistrert)- midlertidig



Informasjonsmodell – Modernisering
av Folkeregisteret

	<ul style="list-style-type: none">- inaktiv- ikkeBosatt (ikke bosatt)- aktiv
bosatt	<p><i>registreringsstatus i Folkeregisteret for en person som oppholder seg lovlig i en norsk kommune i minst seks måneder</i></p> <ul style="list-style-type: none">• Personstatusen <i>bosatt</i> benyttes om personer som har eller skal ha opphold i Norge i 6 måneder eller mer. Dersom en person innfrir kravet til bosetting, skal personen tildeles fødselsnummer.• Personer som skal ha personstatus <i>bosatt</i> (enten eller):<ul style="list-style-type: none">○ Personer som fødes i Norge, med en eller to bosatte foreldre○ Personer som innflytter til Norge, med hensikt å oppholde seg i landet i 6 måneder eller lengre
utflyttet	<p><i>registreringsstatus i Folkeregisteret for en person som er vedtatt utflyttet fra Norge iht. kriterier i Folkeregisterloven § 4-3</i></p> <ul style="list-style-type: none">• Personstatusen <i>utflyttet</i> benyttes om personer med fødselsnummer som ikke er bosatt i Norge• Personer som skal ha personstatus <i>utflyttet</i> (enten eller):<ul style="list-style-type: none">○ Personer som melder flytting, og får innvilget utflytting fra Norge av Folkeregisteret○ Personer som ikke har hatt opphold i Norge i over 6 måneder○ Personer som ikke får innvilget eller fornyet oppholdstillatelse○ Personer som har ukjent oppholdssted i 2 år, og det blir truffet vedtak om utflytting
forsvunnet	<p><i>registreringsstatus i Folkeregisteret for en person som er blitt borte i forbindelse med ulykke, naturkatastrofe, forbrytelse eller er savnet på sjøen, i fjellet eller lignende</i></p> <p>Personer som har forsvunnet fra samfunnet.</p> <ul style="list-style-type: none">• Personer som får personstatus <i>forsvunnet</i>:<ul style="list-style-type: none">○ Personer med fødsels- eller d-nummer som meldes til Folkeregisteret som forsvunnet av politi eller påtalemyndighet.
død	<p><i>registreringsstatus i Folkeregisteret for en person som er erklært død av lege eller domstolen</i></p> <ul style="list-style-type: none">• Personstatusen <i>død</i> benyttes om personer med fødsels- eller d-nummer som er registrert døde i Folkeregisteret.• Personstatusen <i>død</i> kan beskrives som en «sluttstatus», som innebærer at det kun gjøres korrigeringer og ikke vil gjøres nye endringer på personen i folkeregisteret for annet enn kontaktinformasjon for dødsbo etter endringene i forbindelse med dødsfallet• Personer som får personstatus <i>død</i>:<ul style="list-style-type: none">○ Personer med fødsels- eller d-nummer som dør i Norge (meldt av lege)○ Personer med fødsels- eller d-nummer som erklæres døde ved dødskjennelse fra Tingretten (dødsformodningsdom)○ Personer som dør i utlandet, som meldes fra utenriksstasjonene eller NAV
opphørt	<p><i>registreringsstatus i Folkeregisteret for en person som er tildelt fødsels- eller d-nummer i Folkeregisteret, hvor identifikatoren ikke lenger er gyldig for identiteten</i></p> <ul style="list-style-type: none">• Personstatusen <i>opphørt</i> benyttes om folkeregisterpersoner som er tildelt personidentifikator i folkeregisteret, hvor persondokumentet ikke lenger er gyldig for en fysisk person. Dette vil være tilfelle for personer hvor man i



Informasjonsmodell – Modernisering
av Folkeregisteret

	<p>etterkant finner ut at en opprettelse av en folkeregisterperson ikke skulle vært gjennomført.</p> <ul style="list-style-type: none">• Personstatusen <i>opphørt</i> signaliserer at identiteten i Folkeregisteret ikke representerer en person med en tilknytning til samfunnet, og er å anse som en «sluttstatus» på lik linje med <i>død</i>.• Personer som får personstatus <i>opphørt</i>:<ul style="list-style-type: none">○ Falsk identitet○ Annullert fødsel○ Annullert tildeling av d-nummer○ Annullert tildeling av fødselsnummer
fødselsregistrert	<p><i>registreringsstatus i Folkeregisteret for en person som er født i Norge, og oppfyller kravet til tildeling av fødselsnummer, men som ikke skal bostedsregistreres</i></p> <ul style="list-style-type: none">• Personstatusen <i>fødselsregistrert</i> benyttes om personer som er født i Norge, og oppfyller kravet til tildeling av fødselsnummer, men som ikke skal registreres som <i>bosatt</i>.• Denne statuskoden bygger på at Folkeregisteret er det offisielle fødselsregister i Norge og derfor kan utstede fødselsattester med sikker notoritet for denne gruppen
midlertidig	<p><i>registreringsstatus i Folkeregisteret for en person med midlertidig tilknytning til Norge</i></p> <ul style="list-style-type: none">• Personstatusen <i>midlertidig</i> benyttes for personer som er tildelt d-nummer, og som er å regne som aktive i det norske samfunnet.• Personer som får personstatus <i>midlertidig</i>:<ul style="list-style-type: none">○ Person som er tildelt d-nummer frem til gyldighetsperioden på 5 år utløper○ Personer med reaktivert d-nummer som følge av forespørsel fra rekvirent
inaktiv	<p><i>registreringsstatus i Folkeregisteret for en person med d-nummer som har hatt status=aktiv i 5 år eller mer. Personen med d-nummer som blir inaktiv etter 5 år kan reaktiveres igjen.</i></p>
ikkeBosatt	<p><i>registreringsstatus i Folkeregisteret for en person som ikke er offisielt bosatt i Norge</i></p> <ul style="list-style-type: none">• Personstatusen <i>ikkeBosatt</i> benyttes for norske statsborgere som har behov for fødselsnummer, men som ikke er bosatt i Norge.• Person som får personstatus <i>ikkeBosatt</i>:<ul style="list-style-type: none">○ Norsk borger født i Norge og utflyttet før 1.10.1964 eller norsk borger født i utlandet og som aldri har vært bosatt i Norge○ Personer som har fått annullert sin innflytting (innvandring)
aktiv	<p><i>oppgitt personstatus fra Folkeregisteret til konsumenter uten hjemmel til taushetsbelagt informasjon for personer med personstatus forsvunnet, fødselsregistrert, midlertidig og ikkeBosatt</i></p> <ul style="list-style-type: none">• Personstatusen <i>aktiv</i> er en status som ikke finnes lagret i Registeret, men som gis til konsumenter (av delingstjenesten) uten rettighet til taushetsbelagt personstatus. Se. 7.1.7)

5.2.2 Identifikasjonsnummer

Definisjon: personidentifikasjonsnummer = en fellesbetegnelse for alle identifikatorer knyttet til en person



Informasjonsmodell – Modernisering av Folkeregisteret

Dette er folkeregisterpersons personidentifikasjonsnummer. Innen Folkeregisteret betegnes dette som *folkeregisteridentifikator* og er en fellesbetegnelse for begrepsnavnene fødselsnummer og d-nummer. En folkeregisterpersons egenskap *identifikasjonsnummer* inneholder derfor dennes *folkeregisteridentifikator* (gjeldende og historiske). Denne identifikatoren brukes for å skille en identitet fra en annen. Det kan hende at en *opphørt* folkeregisteridentifikator kan settes til status=*iBruk* ifm. en reaktivering av en person. Den opphørte vil da være et historisk innslag.

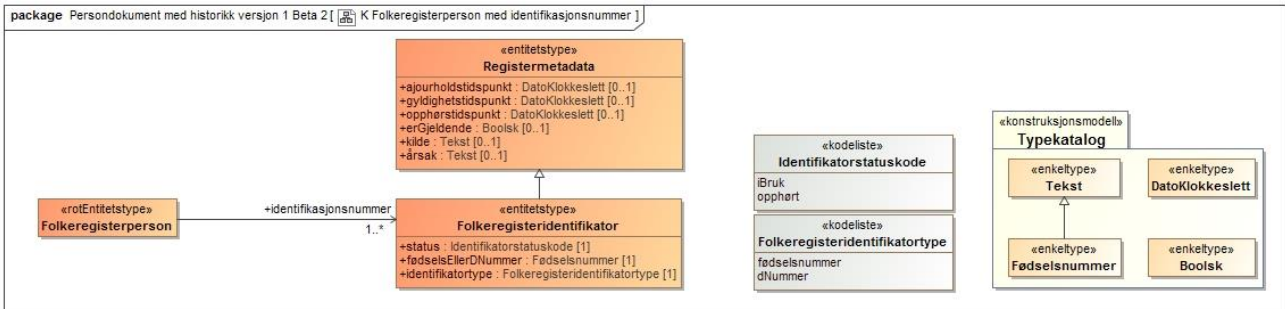

Eksempel:

```

identifikasjonsnummer.status = "iBruk"
identifikasjonsnummer.foedselsEllerDNummer = "15056512345"
identifikasjonsnummer.identifikatorstype = "foedselsnummer"
  
```

Informasjon- Selement eller kodeverdi	Beskrivelse
identifikatorstype	<p>angivelse av hvilken type identifikator som anvendes i en sammenheng</p> <p>Følgende mulige:</p> <ul style="list-style-type: none"> - Fødselsnummer (foedselsnummer) - d-nummer (dNummer) <p>For et fødselsnummer er oppbygningen: DDMMYY+«2 individsifre»+kjønn+ 2 kontrollcifre, f.eks. 01016532887. Kjønn=mann: oddetall, kjønn=kvinne: partall. For et d-nummer legges 4 til på det første sifferet i fødselsdagen – ellers er alt likt som ved fødselsnummer. F.eks. en person med fødselsdato 010165 får d-nummer 410165xxxxx. Det jobbes med ny oppbygning av fødselsnummer og d-nummer. Modernisert Folkeregister har lagt til rette for den nye oppbygningen.</p>
foedselsEllerDNummer	<p>verdien til personidentifikasjonsnummeret (folkeregisteridentifikatoren)</p> <p>Når Folkeregistermyndigheten setter fødselsdatoen som del av fødsels- eller d-nummeret så gjøres dette etter definerte regler⁴.</p>
status	<p>(identifikatorstaus:) status for en folkeregisteridentifikator</p> <p>Fødselsnummer og d-nummer kan ha en status:</p> <ul style="list-style-type: none"> - <i>iBruk</i> (I bruk)

⁴ Håndboka kap. 2.5:

<https://www.skatteetaten.no/globalassets/rettskilder/handboker/folkeregistrering/handbok-i-folkeregistrering-2.1.pdf>

(reglene er definert for innflytting til Norge, men de samme reglene gjelder også ved tildeling av d-nummer)



Informasjonsmodell – Modernisering av Folkeregisteret

	- <i>oppheort</i> (Opphørt)
iBruk	(identifikatorstatuskode i bruk:) folkeregisteridentifikator er gyldig og aktivt i bruk for en fysisk person
oppheort	(identifikatorstatuskode oppheort:) folkeregisteridentifikator er ugyldig og ikke i bruk Ved oppslag i tjenester mot Folkeregisteret får man "treff" med en opphørt folkeregisteridentifikator. Hvis folkeregisterpersonen har fått ny folkeregisteridentifikator får man returnert den gjeldende (med status <i>iBruk</i>).

5.3 Fødsel og fødsel i Norge

Dette er to nye informasjonselementer i Folkeregisteret.

Dette er to veldig relaterte egenskaper for en Folkeregisterperson. Fødsel gir opplysninger om personens fødsel helt uavhengig av om denne er født i Norge eller ikke. Fødsel i Norge gir tilleggsm informasjon om fødselen hvis den har skjedd i Norge og er ment for bruk av spesielt interesserte med tilgangsrrettighet og er derfor skilt ut fra *fødsel*.

Det finnes ikke historiske data for disse informasjonselementene fordi det skal finnes maksimum en sannhet for hvert informasjonselement - selv om denne kan være korrigert flere ganger.

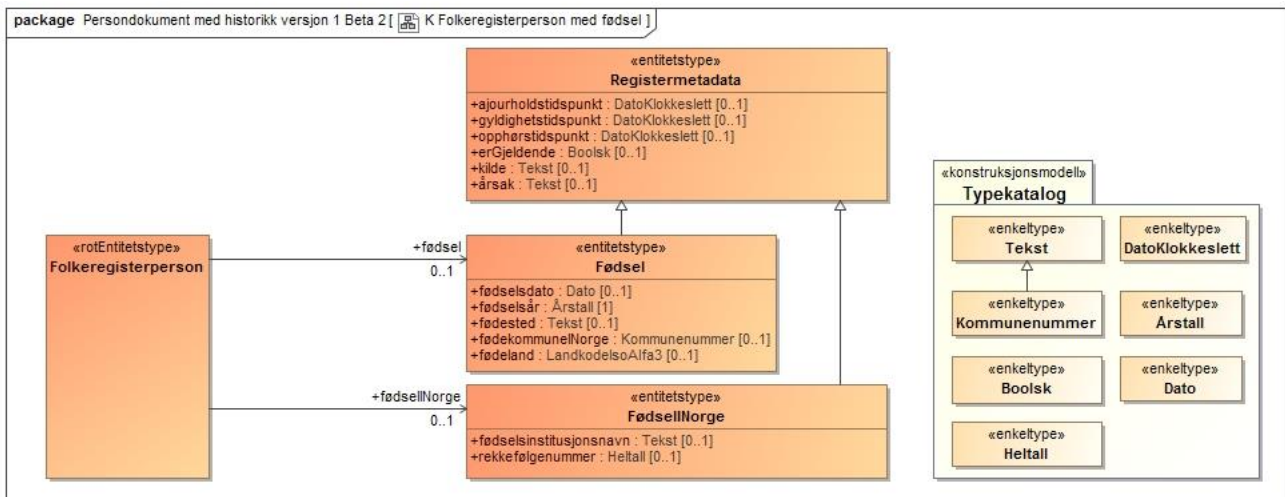

Eksempel:

```
foedsel.foedselsdato = "1985-06-11"  
foedsel.foedselsaar = "1985"  
foedsel.foedested = "Moskva"  
foedsel.foedeland = "URS"
```

```
foedsel.foedselsdato = "1965-05-10"  
foedsel.foedselsaar = "1965"  
foedsel.foedested = "Oslo"  
foedsel.foedekommuneINorge = "0301"  
foedsel.foedeland = "NOR"  
foedselNorge.foedselsinstitusjonsnavn = "Aker sykehus"  
foedselNorge.rekkefoelgenummer = "21"
```



Informasjonsmodell – Modernisering
av Folkeregisteret

Informasjonselement	Beskrivelse
fødselsdato	<p><i>datoen en person er født</i></p> <p>I det gamle DSF hadde vi ikke eget felt for fødselsdato. Fødselsdatoen (riktig, fastsatt eller fiktiv) fremkommer kun av fødselsnummer/d-nummer. Dette betyr at når vi ikke har ubrukte tilgjengelige fødselsnumre/d-numre for en spesifikk fødselsdato ("presset dato") så settes en <i>fiktiv</i> fødselsdato i fødselsnummeret/d-nummeret. Den reelle fødselsdatoen er dermed ikke tilgjengelig i DSF.</p> <p>Før Freg ble master: Etter at <i>kjønn</i> og <i>fødsel</i> ble migrert til Freg (20.11.2018) tok prosjektet kontroll og førte denne typen info i Registeret fra alle rekvisisjoner av d-nummer. Rekvisisjonene inneholdt kjønn samt riktig, eller ingen, fødselsdato ut fra produsentenes kontroller. Der det ikke ble oppgitt fødselsdato ble kun fødselsåret fastsatt og kun dette registrert i Freg. Fødsels- eller d-nummeret kan inneholde fiktiv fødselsdato pga. pressede datoer. Før migreringen mottok vi også noen meldinger om rekvisisjon av d-nummer. Disse ble etter-registrert inn i <i>fødsel</i> med oppgitte fødselsdatoer/år i løpet av prosjektperioden.</p> <p>Etter at Freg ble master: I modernisert folkeregister tilgjengeliggjøres den faktiske, den fastsatte fødselsdatoen eller kun fødselsåret fra norske myndigheter. Fødselsdatoen kan avvike fra den fødselsdatoen som inngår i fødselsnummeret/d-nummeret.</p>
fødselsår	<p><i>året en person er født</i></p> <p>Det gamle DSF hadde ikke eget felt for fødselsår. Fødselsårets to siste siffer fremkommer kun av fødselsnummer/d-nummer. Under migrering fra DSF var det spesielle regler for å finne riktig århundre.</p> <p>I modernisert folkeregister tilgjengeliggjøres det fastsatte fødselsåret for personer født i utlandet og det vedtatte fødselsåret for personer født i Norge.</p>
fødested	<p><i>fødekommunen eller fødelandet personen er født</i></p> <ul style="list-style-type: none">- Personer som er født i Norge: navnet på kommunen på fødselstidspunktet - hvis det er lagret, eller navnet på fødselsinstitusjonen- Personer som er født i utlandet: type steder kan variere fra land til land.
fødekommuneINorge	<p><i>kommunen personen er fødselsregistrert i</i></p> <p>Innholdet er kommunenummeret på fødselstidspunktet. Denne informasjonen ligger under fødsel og ikke fødsellNorge fordi det da er tilgjengelig i oppslag for alle rettighetspakker.</p>
fødeland	<p><i>landet personen ble født i med kode og navn for personer som er født i utlandet</i></p> <p>Innholdet er en tre-bokstavs kode i majuskel format (store bokstaver) iht. ISO 3166-1 alfa 3</p>



fødselsinstitusjonsnavn	<i>navnet på helseinstitusjon hvor fødselen ble registrert</i> For eksempel "Molde sjukehus" Ved å registrere sykehusets navn, som ble tatt inn i 1983 i samband med folkeregistreringens overtagelse av fødselsregisteret, vil man ha mulighet for å kontrollere opplysningene rundt fødselen med sykehusets fødselsprotokoll, hvilket er nødvendig i samband om saker vedrørende maternitet og fødselsdato.
rekkefølgenummer	<i>nummer som viser barnets nummer i rekken ved flerfødsel</i> F.eks. om du er den førstefødte eller andrefødte tvillingen. Dette er ikke et felt som ble registrert i DSF, men som fremkom av fødselsmeldingen fra Helse. Dette feltet er derfor tomt for historiske data. Rekkefølgenummeret ligger i Registeret fra Modernisert Folkeregister ble master. Første siffer = antall barn i flerfødsel, andre siffer = nummer i rekken. Eksempel: 21 betyr førstefødte tvilling. 11 betyr at det ikke er flerfødsel.

5.4 Navn

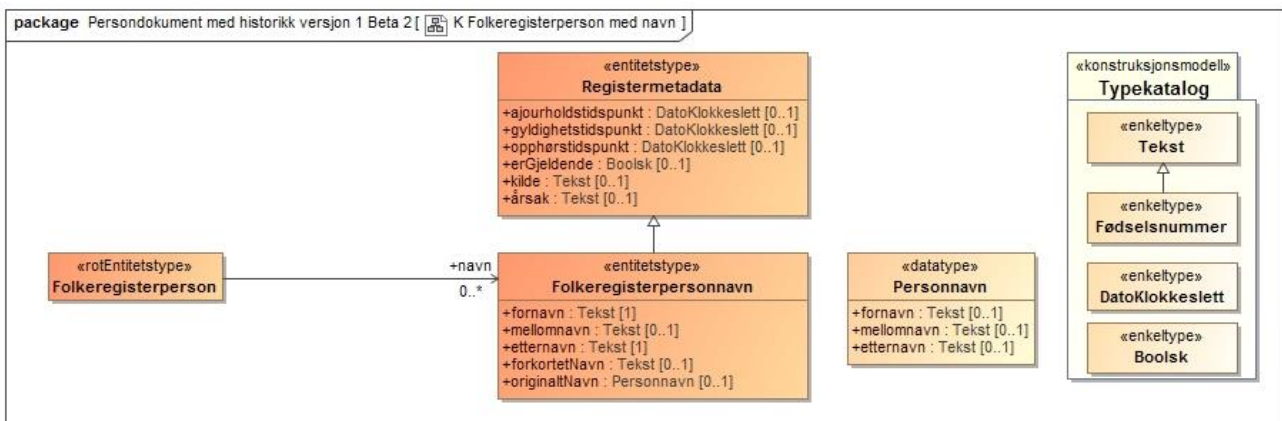

Eksempel:

```
navn.fornavn = "PER KRISTIAN ARNE"
navn.mellomnavn = "HANSEN"
navn.etternavn = "OLSEN"
navn.forkortetNavn = "OLSEN PER KRISTIAN ARNE H."
```

Fremtidig bruk av originalt navn:

```
navn.fornavn = "Andzelika"
navn.etternavn = "Górka"
originaltNavn.navn.fornavn = "Andzelika"
originaltNavn.navn.etternavn = "Górka"
```

```
navn.fornavn = "Mariana"
navn.etternavn = "Tkachenko"
originaltNavn.navn.fornavn = "Мар'яна"
originaltNavn.navn.etternavn = "Ткаченко"
```



Informasjonsmodell – Modernisering av Folkeregisteret

I nest siste eksempel er ž transformert til z fordi ž ikke støttes i Folkeregisteret. Tegnet ó er derimot et tegn som støttes i Folkeregisteret i motsetning til i DSF.

I siste eksempel kommer navnet fra et dokument som inneholder tegn som er benyttet i legitimasjonspapirer fra Ukraina og som dermed må translittereres iht. ICAO spesifikasjonen 9303 del 3. (**International Civil Aviation Organization** er et FN-spesialisert byrå)

Informasjonselement	Beskrivelse
Folkeregisterperson navn	<p><i>navn på person som består av fornavn og ett enkelt eller dobbelt etternavn og kan i tillegg bestå av mellomnavn</i></p> <p>Fullt navn bestående av</p> <ul style="list-style-type: none">• Etternavn (1 eller 2 med bindestrek)• Fornavn (1 eller flere)• Mellomnavn (0 eller flere med bindestrek) <p>Folkeregistermyndighetens enkeltvedtak ifm. første gangs navnevalg og senere endringer av navn gjøres iht. Navneloven. Denne loven gjelder ikke for personer med d-nummer og det vil derfor forekomme personnavn i Registeret som ikke helt følger Navnelovens krav til format. Ref. Navneloven § 14.</p> <p>Under migreringen av personnavn til Registeret ble navnene overført slik de lå i DSF. Dette betyr at alle bokstavene er på majuskel-form (versaler/"store bokstaver"). De er lagret i Registeret på UTF-8 format iht. tegnsettet ISO 10646. I dagens Folkeregister forkortes hvert del-navn om det er flere enn 50 tegn fra kilden.</p> <p>Personnavn registreres med store bokstaver (majuskel). Folkeregisteret følger standard ISO 10646 for tegnsett. Dette muliggjør registrering av flere typer tegn i navnefeltene (fornavn, mellomnavn, etternavn) enn i dagens folkeregister (DSF). Freg støtter blant annet alle samiske tegn som det er ønskelig å registrere i Folkeregisteret iht. § 8 i «Forskrift om IT-standarder i offentlig forvaltning» og eventuelle andre tegn som følger norsk språktradisjon. Skatteetaten har bestemt hvilke tegn, i henhold til norsk språktradisjon og allerede tillatte tegn i DSF, som faktisk skal kunne registreres og tilgjengeliggjøres fra Folkeregisteret.</p> <p>Tegnene som nå er tillatt i det offisielle navnet er: abcdefghijklmnopqrstuvwxyzæøåABCDEFGHIJKLMNOPQRSTUVWXYZÆØÅ ÁÀÄÇĎĚĚĚ Î Ï ÑŃÓÔÕŠŦÛÜŽžääčďěèè ê ï ñŋóòôöštùüž i tillegg kommer spesialtegnene "-"(U+002D) (bindestrek mellom deler av etternavn eller mellomnavn), "'"(U+2019), "''"(U+0027), "." (punktum) og "*" (U+002A) (for <mors fornavn>*PIKE eller GUTT for nyfødte). I tillegg støtter vi spesialtegn som feilaktig brukes som apostrof for å unngå mange feilsituasjoner "^(U+0060), "^(U+00B4), "^(U+2018), "^(U+201B), "^(U+2032), "^(U+2035), "^(U+0027).</p> <p>Det er ingen praktisk lengdebegrensning for delnavnene siden det er tillatt med opptil 4000 tegn.</p> <p>Gyldighetstidspunktet settes til vedtaksdato fra Folkeregistermyndigheten.</p>



Informasjonsmodell – Modernisering av Folkeregisteret

fornavn	<i>navn som kan stå på første plass i et personnavn</i>
mellomnavn	<i>navn som kan tas som etternavn, kan tas som mellomnavn</i> Mellomnavnet må være utformet i henhold til lov om personnavn
etternavn	<i>navn som i rekkefølge er etter fornavn og eventuelt mellomnavn som skal være i henhold til Lov om personnavn</i>
forkortetNavn	<i>personnavn som benyttes ved maskinelle utskrifter</i> Dersom et personnavn er så langt at det ikke er synlig i en vinduskonvolutt så må det forkortes. Personnavn blir forkortet om det har flere enn 25 tegn. Forkortet navn inneholder navn på formatet "etternavn fornavn mellomnavn" (hvorav minst ett navn faktisk er forkortet) For eksempel "OLSEN PER KRISTIAN ARNE H" hvor mellomnavnet HANSEN er forkortet til "H".
originaltNavn	<i>personens navn iht. godkjent identifikasjonsdokument ved opprettelse av en folkeregisterperson i Folkeregisteret</i> Dette er et nytt felt i Folkeregisteret og vil kanskje bli benyttet. Når Registeret nå er master så <u>kan</u> det bli benyttet som følger i fremtiden: Dette navnet vil bli skrevet på originalt tegnsett fra identifikasjonsdokumentet. Dette støttes av tegnsettet ISO 10646 lagret på UTF-8 format og vi kan derfor i praksis lagre alle verdens tegn. Denne datatypen inneholder fornavn, mellomnavn og etternavn, men reglene for innhold etter Navneloven gjelder ikke for utenlandske navn på original form. Lagring av originalt navn vil bla. gjøre det lettere å håndtere og samordne identiteter på tvers av landegrenser.

5.5 Kjønn

Denne informasjonen er ny i Folkeregisteret ved at den er koblet fra folkeregisteridentifikatoren.

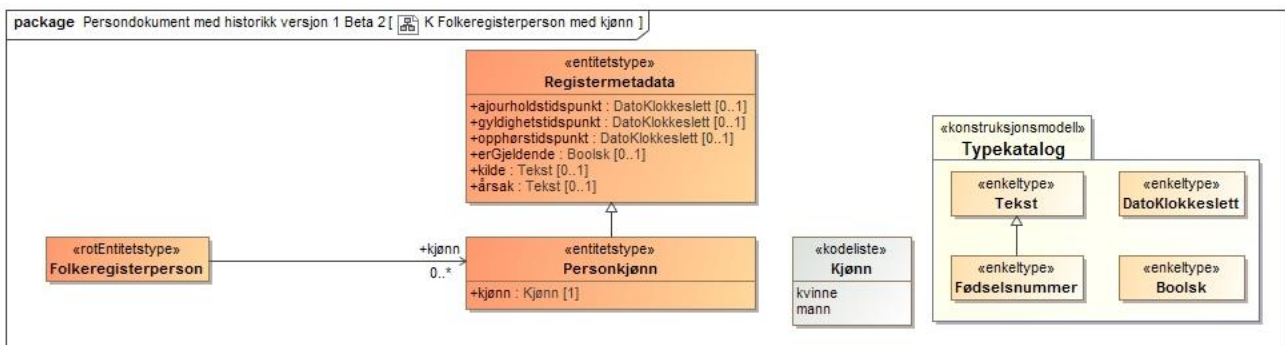

Eksempel:

kjoenn.kjoenn = "kvinne"

Informasjonselement	Beskrivelse
---------------------	-------------



Informasjonsmodell – Modernisering av Folkeregisteret

kjønn	<p>det kjønn en person er registrert med i Folkeregisteret</p> <p>Dette er et nytt eget informasjonsfelt i Folkeregisteret siden det kun var en del av informasjonen i fødsels- eller d-nummeret i DSF.</p> <p>Informasjonen gir det «juridiske kjønn» som personen har fått eller selv har valgt.</p> <p>Mulige verdier etter Folkeregisterloven:</p> <ul style="list-style-type: none">• mann• kvinne <p>Under migrering ble kjønn satt ut fra kodingen av kjønn som del av fødsels- eller d-nummer (3. siffer i personnummeret som partall gir <i>kvinne</i>.)</p> <p>Kjønn kan nå endres separat i Freg.</p>
--------------	---

5.6 Sivilstand

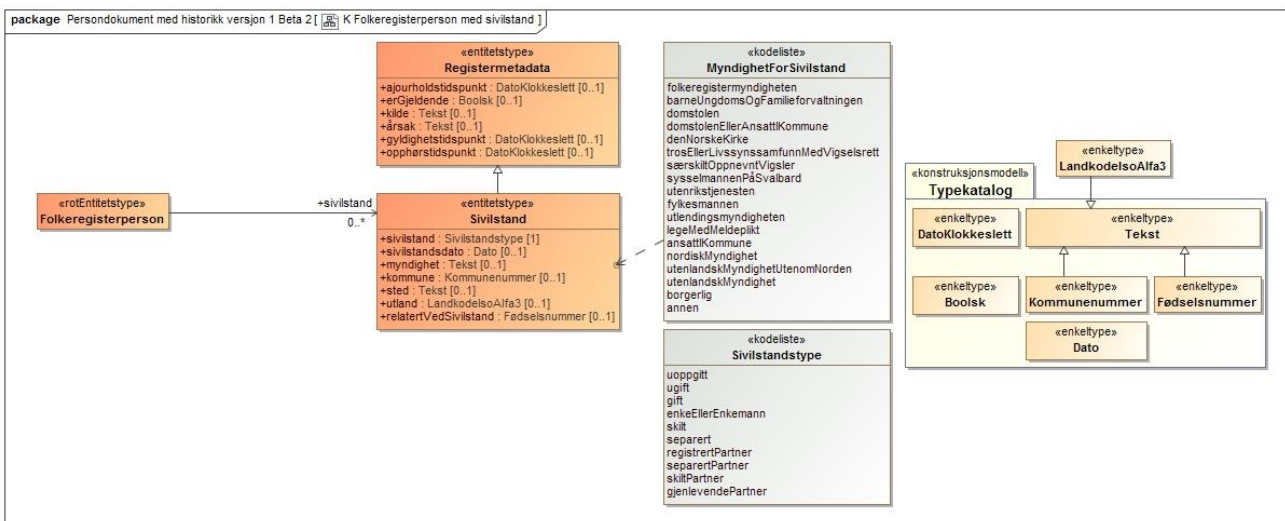

Eksempel:

```
sivilstand.sivilstand = "gift"  
sivilstand.sivilstandsdato = "2001-06-20"  
sivilstand.myndighet = "denNorskeKirke"  
sivilstand.kommune = "0704"  
sivilstand.sted = "Tønsberg kirke"  
sivilstand.relatertVedSivilstand = "21028423326"
```

Informasjon-selement eller kodeverdi	Beskrivelse
sivilstand	<p>myndighetenes kategorisering av en persons stilling i nære parforhold til en annen levende eller død person</p> <p>Vi viderefører DFS sine verdier i tekstformat:</p> <ul style="list-style-type: none">• <i>uoppgitt</i>• <i>ugift</i>• <i>gift</i>• <i>enkeEllerEnkemann</i> (enke eller enkemann)• <i>skilt</i>• <i>separert</i>



Informasjonsmodell – Modernisering
av Folkeregisteret

	<ul style="list-style-type: none">• <i>registrertPartner</i>• <i>separertPartner</i>• <i>skiltPartner</i>• <i>gjenlevendePartner</i>
sivilstandsdato	<i>dato da endring i sivilstand fant sted</i>
myndighet	<i>lovlig rett og makt til å bestemme</i> Det finnes til enhver tid en ubundet separat kodeliste for lovlige verdier. For tiden er verdiene slik de er listet opp nedenfor i neste tabell.
kommune	<i>område som utgjør en egen politisk og administrativ enhet underlagt staten, men med et visst selvstyre</i> Kommunen der sivilstanden ble endret. Ved giftemål oppgis kun kommunenummeret når det er en representant for kommunen som er vigsler. Feltet inneholder kommunenummeret.
sted	<i>(stedsnavn:) adresseegenskap som navngir en geografisk lokalitet</i> Stedsnavn i inn- eller utland der sivilstanden ble endret. Feltet inneholder et stedsnavn i fri tekst.
utland	<i>territorier som ikke er omfattet av begrepet «riket»</i> Utlandet (representert med landkoden) der sivilstanden ble endret. Innholdet er en tre-bokstavs kode i majuskel format (store bokstaver) iht. ISO 3166-1 alfa 3
relatertVedSivilstand	<i>(ektefelleEllerPartner:) relasjon til registrert person i Folkeregisteret som er ektefelle eller partner til relasjonseier</i> Eksplisitt angivelse (fødsels- eller d-nummer) av hvem personen er gift med eller separert fra. Hvis innholdet er kun fødselsdato så er det en biperson (DDMMÅÅ00000). Det blir lagret 000000000000 hvis fødselsdatoen ikke er kjent. Se 5.7 Familierelasjon for beskrivelse av biperson.
uoppgitt	<i>sivilstand er ikke stadfestet med godkjent grunnlag</i>
ugift	<i>person som aldri har inngått ekteskap</i>
gift	<i>person som er i et ekteskap</i>
enkeEllerEnkemann	<i>gjenlevende person fra et ekteskap</i>
skilt	<i>person som er lovlig skilt fra tidligere ektefelle</i>
separert	<i>person som er i en separasjonsperiode fra sin ektefelle</i>
registrertPartner	<i>person som er i et partnerskap iht partnerskapsloven</i>
separertPartner	<i>person som er i en separasjonsperiode fra sin partner</i>



Informasjonsmodell – Modernisering
av Folkeregisteret

skiltPartner	<i>person som er lovlig skilt fra tidligere partner</i>
gjenlevendePartner	<i>gjenlevende person fra et partnerskap</i>



Informasjonsmodell – Modernisering
av Folkeregisteret

Kodelisten MyndighetForSivilstand:

Kodeverdi	Beskrivelse	Merknad
folkeregistermyndigheten	Forvalter av Folkeregisterloven og Folkeregisterforskriften	Benyttes ved korrigeringer og dødsfall
barneUngdomsOgFamilieforvaltningen	Fellesbetegnelse for Barne-, ungdoms- og familieetaten med underliggende myndigheter	Benyttes ved adopsjon av barn ved status ugift
domstolen	Fellesbetegnelse for enhver rettsinstans som gjør vedtak vedrørende sivilstand	Benyttes ved skilsmisse
domstolenEllerAnsattIKommune	Når det er uklart om det er domstolen eller ansatt i kommunen som gjør vedtak	
denNorskeKirke	Den Norske Kirke er fra 2008 et eget rettssubjekt og er Norges folkekirke iht. Grunnloven.	Benyttes ved vigsel
trosEllerLivssynssamfunnMedVigselsrett	Fellesbetegnelse for alle tros- eller livssynssamfunn i Norge med vigselsrett	Benyttes ved vigsel
særskiltOppnevntVigsler	Særskilt vigsler oppnevnt av kulturdepartementet i tilfeller der det er behov for det på grunn av lange avstander eller av andre grunner.	Benyttes ved vigsel
sysselmannenPåSvalbard	Sysselmannen på Svalbard har myndighet til å utføre borgerlig vigsel samt har samme myndighet som fylkesmannen iht. separasjon og skilsmisse.	Benyttes ved vigsel, separasjon og skilsmisse
utenriktjenesten	Det fremgår av ekteskapsloven § 12 bokstav c at norsk utenriktjenestemann ved utenriksstasjon kan foreta vigsler (borgerlig). Denne adgangen er nærmere regulert i lov av 3. mai 2002 nr. 13 om utenriktjenesten § 17 samt Utenriksinstruksen. En norsk utenriksstasjon har ikke uten videre vigselsrett, men kan få det etter nærmere bestemmelser.	Benyttes ved vigsel
fylkesmannen	Fylkesmannen er meldingskilde for separasjon, skilsmisse og oppløsning av ekteskap/partnerskap for ektefeller og registrerte partnere.	Benyttes ved oppløsning, separasjon og skilsmisse
utlendingsmyndighetene	Utenriksdepartementet, Utlendingsdirektoratet, Utlendingsnemnda, politiet og norske utenriksstasjoner.	Benyttes for alle verdier.
legeMedMeldeplikt	Ved dødsfall og eventuelt fødsel	Benyttes for enkeEllerEnkemann og ugift
ansattIKommune	Noen ansatte i kommunene har vigselsrett.	Benyttes ved vigsel
nordiskMyndighet	Myndighet i Sverige, Danmark, Finland og Island har myndighet til å oppgi sivilstand for sine lands statsborgere.	Benyttes for alle verdier.



Informasjonsmodell – Modernisering av Folkeregisteret

utenlandsk MyndighetUtenomNord	Utenlandske myndigheter i land og stater som er godkjente av Utenriksdepartementet har myndighet til å oppgi sivilstand for sine lands statsborgere.	Benyttes for alle verdier.
utenlandsk Myndighet	Se ovenfor	Se ovenfor
borgerlig	Borgerlig vielse.	Benyttes kun ved migrering av vigselstype fra DSF

5.7 Familierelasjon

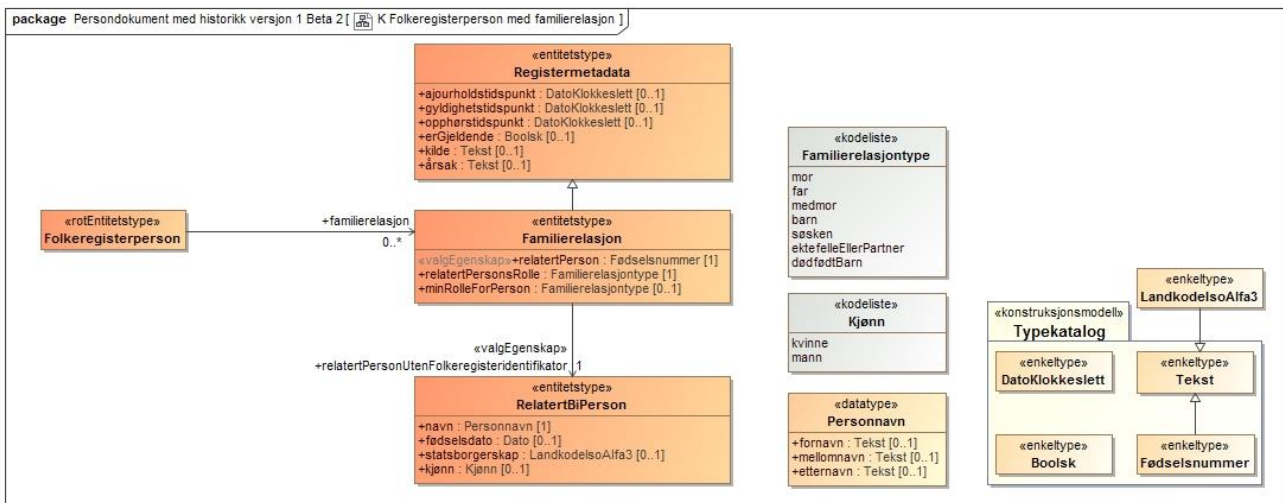

Eksempel:

```

familierelasjon.relatertPersonsRolle = "far"
familierelasjon.minRolleForPerson = "barn"
familierelasjon.relatertPersonUtenFolkeregisteridentifikator.navn.fornavn = "PEDRO"
familierelasjon.relatertPersonUtenFolkeregisteridentifikator.navn.etternavn = "GARCIA"
familierelasjon.relatertPersonUtenFolkeregisteridentifikator.foedselsdato = "1949-09-25"
familierelasjon.relatertPersonUtenFolkeregisteridentifikator.statsborgerskap = "ESP"
familierelasjon.relatertPersonUtenFolkeregisteridentifikator.kjoenn = "mann"
    
```

Informasjonselement eller kodeverdi	Beskrivelse
Familierelasjon	<p><i>mor, far, medmor, barn, søsken, ektefelle, partner og dødfødt barn</i></p> <p>Informasjonselementene oppdateres på grunnlag av mange forskjellige samfunnshendelser og det er derfor forskjellige vedtak osv. som vil ligge grunn for innholdet i gyldighetstidspunkt og andre metadata.</p> <p>Informasjonselementet er autonomt ved at rollene i relasjonen er beskrevet uttømmende. Hvis folkeregisterpersonen har relasjon til person med adressebeskyttelse, så beskrives denne personen med kun navn og kjønn.</p>



Informasjonsmodell – Modernisering
av Folkeregisteret

relatertPerson	<i>person som har familierelasjon til gjeldende person</i> Folkeregisteridentifikatoren til relatert person.
relatertPersonUtenFolkeregisteridentifikator	<i>person som har familierelasjon til gjeldende person</i> Identifiserende informasjon om relatert person. Se nedenfor.
relatertPersonsRolle	<i>rollen til relatert person i en familierelasjon</i> Kodeverdi for relasjonens rolle for relasjonseier
minRolleForPerson	<i>gjeldende persons rolle til relatert person i en familierelasjon</i> Kodeverdi for relasjonseiers rolle for relatert person
mor	<i>relasjon til registrert person som er biologisk mor eller adoptivmor til relasjonseier</i>
far	<i>relasjon til registrert person i Folkeregisteret som er biologisk far eller adoptivfar til relasjonseier</i>
medmor	<i>relasjon til registrert person i Folkeregisteret som er medmor til relasjonseier</i>
barn	<i>relasjon til registrert person i Folkeregisteret som er barn eller adoptivbarn til relasjonseier</i> Relasjonen er uavhengig av om foreldre har foreldreansvar for barnet.
søsken<Foreløpig ikke i bruk.>	<Foreløpig ikke i bruk.> <i>relasjon til registrert person i Folkeregisteret som er hel- eller halvsøsken til relasjonseier</i> Nytt felt som viser relasjon mellom søsken (både hel- og halv). Vi har ikke avdekket behov for å definere om det er helsøsken/halvsøsken, eller om man har samme mor eller far. Dette kan fremkomme ved å se på søskenes foreldre. Denne relasjonen er ny og ble ikke med i Registeret ved migreringen fra DSF.
ektefelleEllerPartner	<i>relasjon til registrert person i Folkeregisteret som er ektefelle eller partner til relasjonseier</i>
dødfødtBarn	<i>relasjon til registrert person i Folkeregisteret som er dødfødt barn til relasjonseier</i> Ny relasjon i Registeret ift. DSF.
RelatertBiperson	Navn, kjønn, fødselsdato og statsborgerskap er identifiserende informasjon som benyttes i mangel av norsk personidentifikasjonsnummer. Ingen av informasjonene er obligatoriske, så det kan hende at det ikke føres opp en biperson hvis informasjonen er for mangelfull. Det er mulig at personen senere vil bli opprettet i Registeret og få et personidentifikasjonsnummer, men det er ikke sikkert at det blir utført forvaltningsoppgaver for å erstatte bipersoner med deres tilsvarende folkeregisterpersoner i Registeret.



Informasjonsmodell – Modernisering av Folkeregisteret

navn	personnavnet til relatert biperson. Se 5.27.2 Under migrering ble det satt: fornavn = "migrert fra dsf" og etternavn f.eks. = "NORMANN PER OLA GYNT" fordi kilden i DSF ikke hadde separate felt for navn.
fødselsdato	fødselsdatoen til relatert biperson
statsborgerskap	statsborgerskap til relatert biperson
kjønn	kjønnen til relatert biperson

5.8 Foreldreansvar

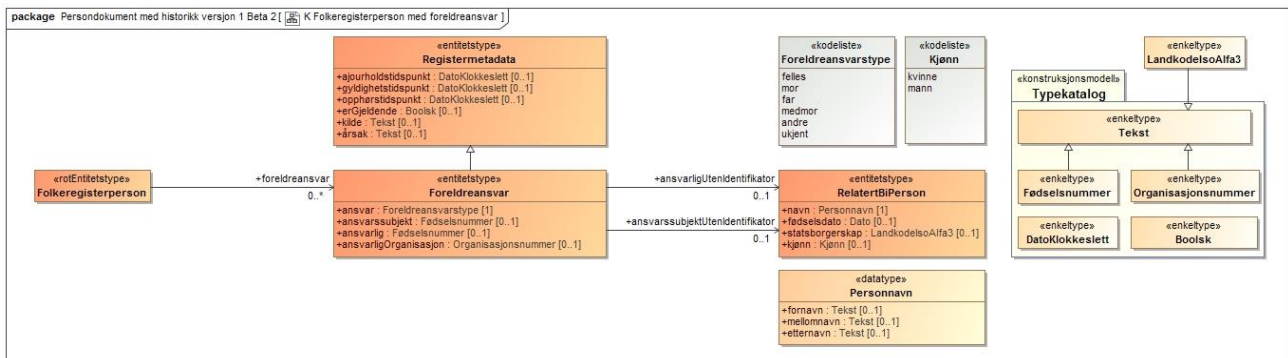

Eksempel:

```
foreldreansvar.ansvar = "far"
foreldreansvar.ansvarssubjekt = "01018823456"
foreldreansvar.ansvarlig = "01016334567"
```

Informasjonselement eller kodeverdi	Beskrivelse
Foreldreansvar	<p><i>barnet har krav på omsut og omtanke frå dei som har foreldreansvaret. Dei har rett og plikt til å ta avgjerder for barnet i personlege tilhøve innanfor dei grensene som §§ 31 til 33 set. Foreldreansvaret skal utøvast ut frå barnet sine interesser og behov. Dei som har foreldreansvaret, er skyldige til å gje barnet forsvarleg oppseding og forsyting. Dei skal syte for at barnet får utdanning etter evne og givnad</i></p> <p>Inneholder hvem som evt. har foreldremyndighet for en umyndig person. <i>foreldremyndighet = myndighet til å inneha og utøve et foreldreansvar</i></p> <p>På grunn av en endring i barneloven fra 1.1.2020 vil foreldre som får barn utenfor samliv få felles foreldreansvar automatisk når farskapet er erklært. Før 2020 fikk mor foreldreansvaret alene dersom foreldrene ikke var gift eller bodde sammen ved barnets fødsel.</p> <p>I Registeret vises ansvaret som en to-veis relasjon vha. identifikatorer eller identifiserende informasjon.</p> <p>De gjeldende relasjonene til personer/barnevernsnemnd o.l. vil i opphøre når personen ikke lenger er underlagt foreldreansvar.</p>



Informasjonsmodell – Modernisering av Folkeregisteret

ansvar	Kodeliste for foreldreansvar, se nedenfor.
ansvarssubjekt	<i>det barnet som er omfattet av et foreldreansvar</i> Fødsels- eller d-nummeret til barnet.
ansvarlig	<i>den som har myndighet til å inneha og utøve et foreldreansvar</i> Fødsels- eller d-nummer til person som har forelderansvar.
ansvarligOrganisasjon	<Ikke i bruk>
ansvarssubjektUtenidentifikator	<i>(ansvarssubjekt:) det barnet som er omfattet av et foreldreansvar</i> Identifiserende informasjon om barnet (biperson). Se nedenfor.
ansvarligUtenidentifikator	<i>(ansvarlig:) den som har myndighet til å inneha og utøve et foreldreansvar</i> Identifiserende informasjon om person som har forelderansvar (biperson). Se nedenfor.
felles	<i>to foreldres felles solidariske ansvar for å utføre et samarbeid vedrørende foreldreansvar</i>
mor	<i>mor har foreldreansvaret</i>
far	<i>far har foreldreansvaret</i>
medmor	<i>medmor har foreldreansvaret</i>
andre	<i>foreldreansvaret er gitt til annen person(er) enn foreldrene</i>
ukjent	<i>det er ukjent hvem som har foreldreansvaret</i> Dette kan forekomme som verdi når ansvaret ikke er etablert ennå.
RelatertBiperson	Navn, kjønn, fødselsdato og statsborgerskap er identifiserende informasjon som benyttes i mangel av norsk personidentifikasjonsnummer. Ingen av informasjonene er obligatoriske, så det kan hende at det ikke føres opp en biperson hvis informasjonen er for mangelfull. Det er mulig at personen senere vil bli opprettet i Registeret og få et personidentifikasjonsnummer, men det er ikke sikkert at det blir utført forvaltningsoppgaver for å erstatte bipersoner med deres tilsvarende folkeregisterpersoner i Registeret.
navn	personnavnet til relatert biperson. Se 5.27.2 Under migrering ble det satt: fornavn = "migrert fra dsf" og etternavn f.eks. = "NORMANN PER OLA GYNT" fordi kilden i DSF ikke har separerte felt for navn.
fødselsdato	fødselsdatoen til relatert biperson
statsborgerskap	statsborgerskap til relatert biperson
kjønn	kjønn til relatert biperson

5.9 Adresser i Folkeregisteret

Folkeregisteret inneholder mange forskjellige typer adresser for mange forskjellige formål. Her følger en kortfattet beskrivelse av hvilke typer, hvilken nøyaktighet de må ha ift. matrikkelen hos Kartverket, hvilke typer og hvor mange adressetyper som kan benyttes for personer med fødselsnummer og tilsvarende for personer med d-nummer.

Samlet antall adresser

En person med fødselsnummer kan maksimum samtidig ha 1 bostedsadresse, 1 oppholdsadresse, 1 postadresse og 1 postadresse i utlandet. Et barn med fødselsnummer kan i tillegg ha 1 delt bosted.



En person med d-nummer kan maksimum samtidig ha 1 oppholdsadresse, 1 postadresse og 1 postadresse i utlandet.

Bostedsadresse

Alle med status *bosatt* skal ha en registrert bostedsadresse fra de blir bosatt, selv om denne kun er av typen *ukjentBosted* uten kjent kommunenummer.

Benyttes kun for personer med fødselsnummer. Adressen skal finnes nøyaktig representert i matrikkelen hos Kartverket. En person kan kun ha en gjeldende bostedsadresse. Folkeregistermyndigheten er vedtaksmyndighet for enkeltvedtak om flytting innenlands til ny bostedsadresse og bestemmer derfor faktisk flyttedato som legges i gyldighetstidspunkt. Egenskapen *flyttedato* er dermed kun en påstand fra innbygger og benyttes ikke i juridisk sammenheng.

Delt fast bosted for barn

Det finnes ikke krav til at et barn skal registreres med opplysninger om delt fast bosted.

Et barn med fødselsnummer kan ha registrert én avtale om delt fast bosted med tilhørende adresseinformasjon hvor selve adresseinformasjonen er lik bostedsadressen til den av de med felles foreldreansvar for barnet som har en adresse som ikke er lik barnets bostedsadresse.

Oppholdsadresse

Det finnes ikke krav til at en person skal registreres med oppholdsadresse.

Benyttes både for personer med fødselsnummer og personer med d-nummer. Bør om mulig finnes nøyaktig representert i matrikkelen hos Kartverket for de norske adressene. En person kan kun ha én gjeldende oppholdsadresse. Folkeregistermyndigheten er registreringsmyndighet for ny oppholdsadresse så gyldighetstidspunkt settes lik påstått *oppholdsadressedato*.

En person med fødselsnummer kan registrere én oppholdsadresse i Norge eller i utlandet. I tillegg kan denne oppgi en kode for "opphold annet sted". Benyttes typisk når man faktisk oppholder seg klart mest på oppholdsadressen.

En person med d-nummer kan kun registrere én norsk (inkludert Svalbard) oppholdsadresse. Kode for "opphold annet sted" benyttes ikke. Registreres oftest ved ankomst til landet og kan i første omgang være adresser til mottakssentre ol.. Benyttes som hovedadresse for alt fra GEO-lokalisering til postmottak.

Postadresse

Benyttes oftest for personer som i en tidsperiode sjelden oppholder seg på bostedsadressen.

Det finnes ikke krav til at en person skal registreres med postadresse, men det er nok en nødvendighet for personer med adressebeskyttelse *fortrolig* eller *stengt fortrolig* hvis de skal motta post via Kripos eller Barnevernstjenesten.

Benyttes både for personer med fødselsnummer og personer med d-nummer. Bør om mulig finnes nøyaktig representert i matrikkelen hos Kartverket for de norske veg- og matrikkeladressene. En person kan kun ha én gjeldende postadresse. Folkeregistermyndigheten er registreringsmyndighet for ny postadresse så gyldighetstidspunkt settes lik påstått dato.

Postadresse i utlandet

Postadresse i utlandet oppgis ofte i forbindelse med lange utenlandsopphold (f.eks. pensjonister) eller for kommunikasjon med f.eks. personer med d-nummer som har avsluttet sitt opphold i Norge for en periode, men fortsatt er i dialog med norske myndigheter.

Det finnes ikke krav til at en person skal registreres med postadresse i utlandet.



Informasjonsmodell – Modernisering av Folkeregisteret

Benyttes både for personer med fødselsnummer og personer med d-nummer. En person kan kun ha én gjeldende postadresse i utlandet. Folkeregistermyndigheten er registreringsmyndighet for ny postadresse i utlandet så gyldighetstidspunkt settes lik påstått dato.

Preferert kontaktadresse (utfaset)

Utfaset alltid tom.

Dette er ikke en adresse i tillegg til de ovenfor, men kun et valg av hvilken av de andre registrerte adressene en person har som skal fungere som kontaktadresse for øyeblikket.

5.9.1 Bostedsadresse

Denne informasjonen er håndtert på ny struktur i den nye Folkeregisteret.

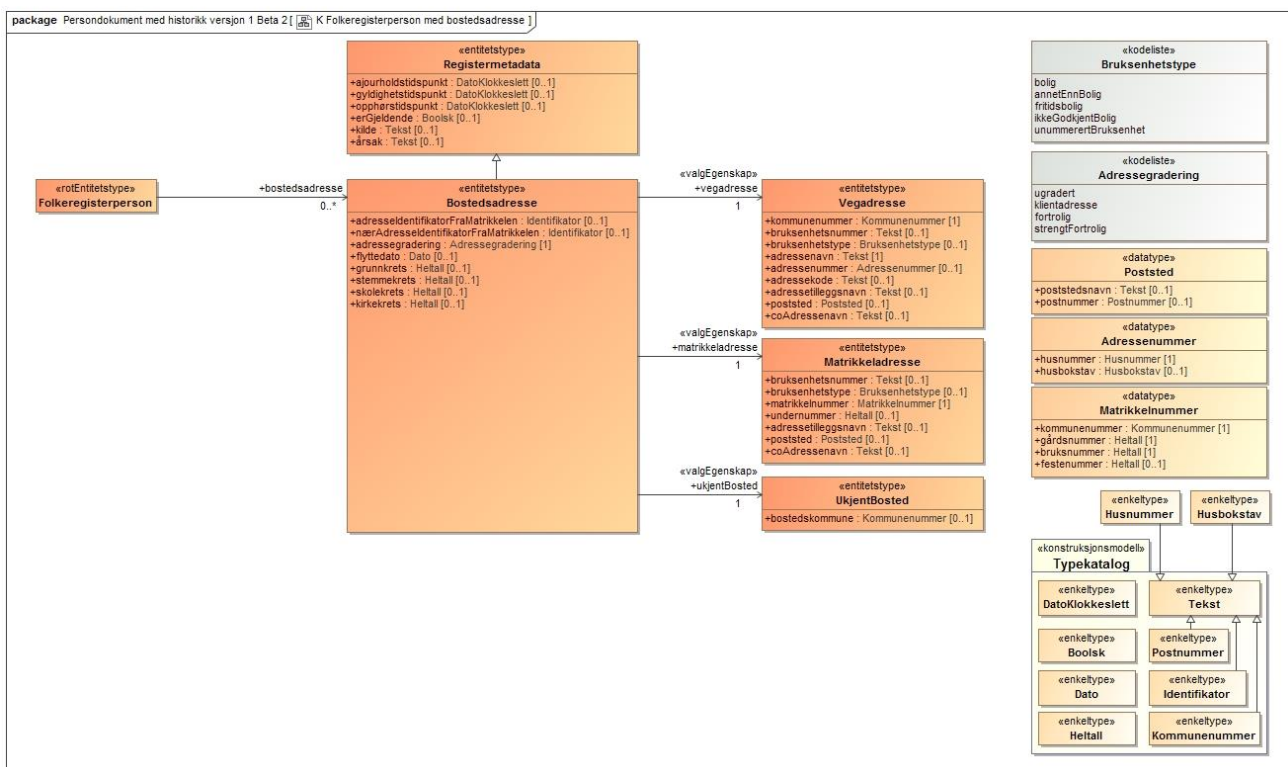



Informasjonsmodell – Modernisering
av Folkeregisteret

Eksempel:

```
bostedsadresse.adressegradering = "ugradert"  
bostedsadresse.adresseidentifikatorFraMatrikkelen = "14464824"  
bostedsadresse.flyttedato = "2019-02-26"  
bostedsadresse.grunnkrets = "404"  
bostedsadresse.stemmeakrets = "7"  
bostedsadresse.skolekrets = "5"  
bostedsadresse.kirkekrets = "3"  
bostedsadresse.vegadresse.kommunennummer = "5053"  
bostedsadresse.vegadresse.bruksenhetsnummer = "H0101"  
bostedsadresse.vegadresse.bruksenhetstype = "bolig"  
bostedsadresse.vegadresse.adressenavn = "HELLHAUGAN"  
bostedsadresse.vegadresse.adressenummer.husnummer = "160"  
bostedsadresse.vegadresse.adressenummer.husbokstav = "B"  
bostedsadresse.vegadresse.adressekode = "3008"  
bostedsadresse.vegadresse.poststed.postnummer = "7670"  
bostedsadresse.vegadresse.poststed.poststedsnavn = "INDERØY"
```

Informasjons- element	Beskrivelse
Bostedsadresse	<p><i>adressen hvor en person bor i henhold til folkeregisterforskriften</i></p> <ul style="list-style-type: none">• Adressen som skal registreres for personer som har fødselsnummer og har status "bosatt"• Adressen hvor personen forventes fysisk befinne seg i de fleste tilfellene (overveiende døgnhvile osv.)• Adressen som det knytter seg rettigheter og plikter til for personen• Adressen som nød-etatene tar alvorlig mht. å redde og søke etter personen<ul style="list-style-type: none">◦ Dette gir sterke føringer på nøyaktighet• Adressen som personen kan motta post på• Adressen skal ha kvaliteten til en offisiell adresse i matrikkelen <p>Adressen må kun være av en av typene Vegadresse, Matrikeladresse eller UkjentBosted.</p> <p>Gyldighetstidspunktet settes til vedtaksdato fra Folkeregistermyndigheten. Det kan kun være en gjeldende bostedsadresse per tidspunkt.</p>
adresseidentifikator FraMatrikkelen	<p>Kartverkets matrikel har en unik informasjonsfri identifikator for enhver adresse ned på husnummer – husbokstav nivå eller bruksnummer/festenummer nivå. Vi tar vare på denne identifikatoren for å kunne fange endringer fra matrikkelen.</p>
nærAdresseidentifikator FraMatrikkelen	<p>Se ovenfor. Vi <u>kan</u> lagre en "reserve" adresseidentifikator i de tilfellene at vi ikke finner en nøyaktig samstemmighet i matrikkelen slik at vi likevel kan fange opp endringer i kommunenummer, adressenavn, gårds-/bruksnummer osv. Det kan f.eks. hende at det blir oppgitt en vegadresse uten husbokstav på et husnummer som bare finnes med husbokstaver i matrikkelen. Vi kan da bruke identifikatoren til huset med f.eks. "A" som husbokstav.</p> <p>Foreløpig ikke i bruk.</p>



Informasjonsmodell – Modernisering
av Folkeregisteret

adressegradering	<p><i>kategori av beskyttelsesgrad på adresseinformasjon i Folkeregisteret</i></p> <p>Gyldige kodeverdier er:</p> <ul style="list-style-type: none">• <i>ugradert</i>• <i>klientadresse</i>• <i>fortrolig</i> <p>Bostedsadressen kan være beskyttet iht. Beskyttelsesinstruksen (<i>fortrolig</i> og <i>strengtFortrolig</i>) eller Folkeregisterloven (<i>klientadresse</i>). Adresse med gradering <i>strengtFortrolig</i> oppgis ikke av Folkeregisteret og er derfor ikke blant kodene.</p>
flyttedato	<p><i>den dato som den meldepliktige har oppgitt som flyttedag</i></p> <p>Påstand fra melder om flyttedato.</p> <p>Det er Folkeregistermyndigheten som setter faktisk flyttedato som gyldighetstidspunkt som del av metadata og det er dermed denne som benyttes i forvaltningen.</p>
grunnkrets	<p><i>et lite og geografisk sammenhengende område som er mest mulig ensartet når det gjelder natur og næringsgrunnlag, kommunikasjonsforhold og bygningsmessig struktur som grunnlag for utarbeidelse av detaljert regionalstatistikk</i></p> <p>Informasjonen er gitt ved en unik kode innenfor kommunen.</p>
stemmekrets	<p><i>del av en geografisk inndeling av kommunen som er bestemt av valgstyret</i></p> <p>Informasjonen er gitt ved en unik kode innenfor kommunen. (Heter valgkrets i matrikkelen pga. matrikkelforskriften § 3)</p>
skolekrets	<p><i>en kommunal inndeling som gir en ikke bindende skoletilhørighet for barna i kretsen</i></p> <p>Informasjonen er gitt ved en unik kode innenfor kommunen.</p>
kirkekrets	<p><i>minste kirkelige administrative inndeling</i></p> <p>Entydig nummer på kirkesokn. Soknene er grunnenhetene i kirken og disse er organisert i kirkelig fellesråd. Kirkekretsene kan strekke seg over flere kommuner.</p>
vegadresse	<p><i>adresse for en bygning, bruksenhet, eiendom eller annet objekt som er registrert med adresse i matrikkelen</i></p> <p>Valgegenskap som består av en struktur av informasjon som beskriver en vegadresse iht. egenskapsnavn og definisjoner bestemt av matrikkelforskriften og Kartverket.</p> <p>Entiteten Vegadresse er dokumentert her 5.26.1</p>
matrikeladresse	<p><i>adresse i form av et gårds- og bruksnummer og et eventuelt festenummer, eventuelt også et undernummer</i></p> <p>Valgegenskap som består av en struktur av informasjon som beskriver en matrikeladresse iht. egenskapsnavn og definisjoner bestemt av matrikkelforskriften og Kartverket.</p> <p>Entiteten Matrikeladresse er dokumentert her 5.26.2</p>
ukjentBosted	<p><i>bostedet til en person er ikke fastsatt til en fast bostedsadresse</i></p> <p>Valgegenskap som beskriver mangelen på en offisiell bostedsadresse.</p> <p>Hvis egenskapen <i>bostedskommune</i> ikke er oppgitt så har personen ukjent bosted i en ukjent kommune.</p> <p>Entiteten UkjentBosted er dokumentert her: 5.26.3</p>

5.9.2 Oppholdsadresse

Denne informasjonen er ny i Folkeregisteret.



Informasjonsmodell – Modernisering av Folkeregisteret

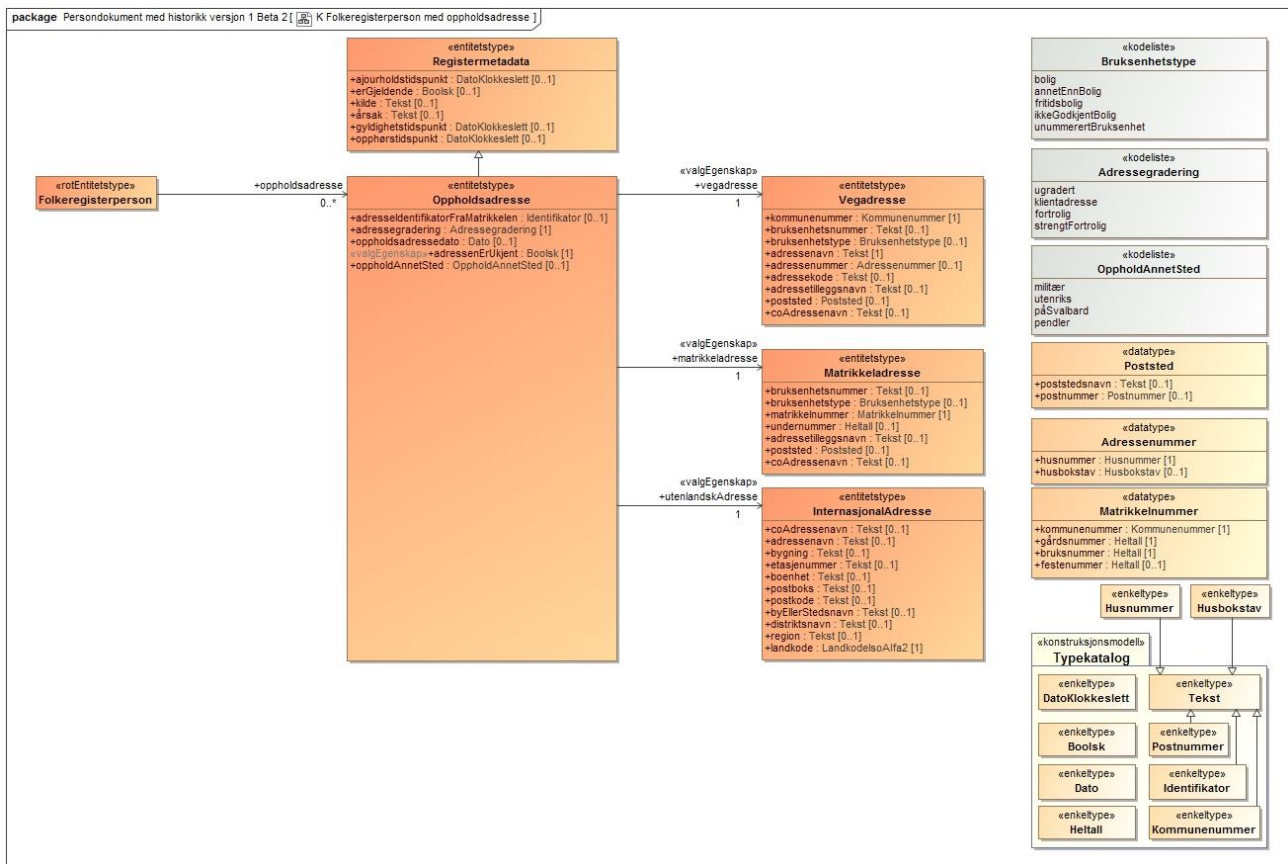

Eksempel:

```

oppholdsadresse.adressegradering = "ugradert"
oppholdsadresse.adresselidifikatorFraMatrikkelen = "14464824"
oppholdsadresse.oppholdsadressedato = "2019-03-22"
oppholdsadresse.oppholdAnnetSted = "pendler"
oppholdsadresse.vegadresse.kommunennummer = "5053"
oppholdsadresse.vegadresse.bruksenhetsnummer = "H0101"
oppholdsadresse.vegadresse.bruksenhetstype = "bolig"
oppholdsadresse.vegadresse.adressenavn = "HELLHAUGAN"
oppholdsadresse.vegadresse.adressenummer.husnummer = "160"
oppholdsadresse.vegadresse.adressenummer.husbokstav = "B"
oppholdsadresse.vegadresse.adressekode = "3008"
oppholdsadresse.vegadresse.poststed.postnummer = "7670"
oppholdsadresse.vegadresse.poststed.poststedsnavn = "INDERØY"
  
```

Informasjons-element eller kodeverdi	Beskrivelse
--------------------------------------	-------------



Informasjonsmodell – Modernisering
av Folkeregisteret

Oppholdsadresse	<p><i>en annen adresse enn bostedsadresse der personen faktisk oppholder seg</i></p> <p>Alle personer med personstatus = <i>bosatt</i> skal ha en bostedsadresse i Folkeregisteret, og kan i gitte tilfeller ha en oppholdsadresse.</p> <p>Personer som har personstatus ulik <i>bosatt</i>, <i>skal aldri ha en bostedsadresse, men</i> kan ha en oppholdsadresse i Folkeregisteret.</p> <p>Nedenfor beskrives dagens praksis:</p> <p><u>Personer med d-nr</u> Personer med d-nummer har aldri personstatus = <i>bosatt</i>, og har dermed ikke en bostedsadresse. Når en person får tildelt et d-nummer, så registrerer vi en oppholdsadresse. Oppholdsadressen er en norsk adresse for d-nummer personer. Siden det ikke er krav om å ha en adresse i Norge, så kan personen velge å slette alle adressene.</p> <p><u>Opphold på Svalbard (fnr og d-nummer)</u> Personer som står i befolkningsregisteret på Svalbard skal ha en oppholdsadresse på Svalbard. Noen av disse har personstatus = <i>bosatt</i>, det betyr at de har både bostedsadresse og oppholdsadresse.</p> <p><u>Personer som er beordret til utlandet fra UTENRIKS eller MILITÆR (fnr)</u> Dette gjelder alltid personer som har personstatus = <i>bosatt</i>, og har dermed en bostedsadresse. Disse personene kan ha en oppholdsadresse i utlandet. Denne gruppen er den eneste som kan ha utenlandsk oppholdsadresse.</p> <p><u>Personer som er registrert som pendler i Folkeregisteret (fnr)</u> Personer som har personstatus = <i>bosatt</i>, kan etter gitte kriterier blir registrert som pendler i Folkeregisteret. De vil ha en oppholdsadresse (pendleradresse) i Norge i tillegg til bostedsadressen.</p> <p>Utover de gruppene som er nevnt over, så praktiserer vi ikke å registrere oppholdsadresse.</p> <p>Det kan kun være en gjeldende oppholdsadresse per tidspunkt.</p>
adresseidentifikatorFraMatrikkelen	Kartverkets matrikkel har en unik informasjonsfri identifikator for enhver adresse ned på husnummer – husbokstav nivå eller bruksnummer/festenummer nivå. Vi tar vare på denne identifikatoren for å kunne fange endringer fra matrikkelen.
adressegradering	<p><i>kategori av beskyttelsesgrad på adresseinformasjon i Folkeregisteret</i></p> <p>Gyldige kodeverdier er:</p> <ul style="list-style-type: none">• <i>ugradert</i>• <i>klientadresse</i>• <i>fortrolig</i> <p>Oppholdsadressen kan være beskyttet iht. Beskyttelsesinstruksen (<i>fortrolig</i> og <i>strengtFortrolig</i>) eller Folkeregisterloven (<i>klientadresse</i>). Adresse med gradering <i>strengtFortrolig</i> oppgis ikke av Folkeregisteret.</p>



Informasjonsmodell – Modernisering
av Folkeregisteret

oppholdsadressedato	<i>datoen oppholdsadressen ble meldt til Folkeregisteret</i> Det er Folkeregistermyndigheten som setter faktisk gyldighetstidspunkt som del av metadata og det er dermed sistnevnte dato som benyttes i forvaltningen.
oppholdAnnetSted	<i>kategorisering av type oppholdssted iht. folkeregisterforskriften</i> Gjelder kun personer med fødselsnummer, praksisen i dag er at påSvalbard også benyttes for d-nummer personer.
militær	<i>militært personell som er beordret til tjeneste i utlandet, regnes som bosatt i Norge</i>
utenriks	<i>norsk personale ved norske diplomatiske og konsulære stasjoner i utlandet som er utsendt til stillingen av norsk utenriksmyndighet i henhold til beordring eller tidsbegrenset tjenesteavtale</i>
påSvalbard	<i>person som oppholder seg på Svalbard, Jan Mayen eller de norske biland Bouvetøya, Peter Is Øy og Dronning Maud Land og som ved utreisen var registrert som bosatt i en norsk kommune, skal fortsatt regnes som bosatt der for så vidt de ikke skal regnes som flyttet til utlandet</i>
pendler	<i>person som av hensyn til inntektsgivende aktivitet må ta døgnhvilen utenfor hjemmet</i>
vegadresse	<i>adresse for en bygning, bruksenhet, eiendom eller annet objekt som er registrert med adresse i matrikkelen</i> Valgegenskap som består av en struktur av informasjon som beskriver en vegadresse iht. egenskapsnavn og definisjoner bestemt av matrikkelforskriften og Kartverket. Entiteten Vegadresse er dokumentert her: 5.26.1.
matrikeladresse	<i>adresse i form av et gårds- og bruksnummer og et eventuelt festenummer, eventuelt også et undernummer</i> Valgegenskap som består av en struktur av informasjon som beskriver en matrikeladresse iht. egenskapsnavn og definisjoner bestemt av matrikkelforskriften og Kartverket. Entiteten Matrikeladresse er dokumentert her: 5.26.2.
adressenErUkjent	<i>adressen til personen er ukjent</i> Valgegenskap som angir om Folkeregisteret har eller ikke har en kjent oppholdsadresse for personen.

5.9.3 Delt bosted for barn (delt fast bosted)

Denne informasjonen er håndtert på ny struktur i den nye Folkeregisteret.



Informasjonsmodell – Modernisering av Folkeregisteret

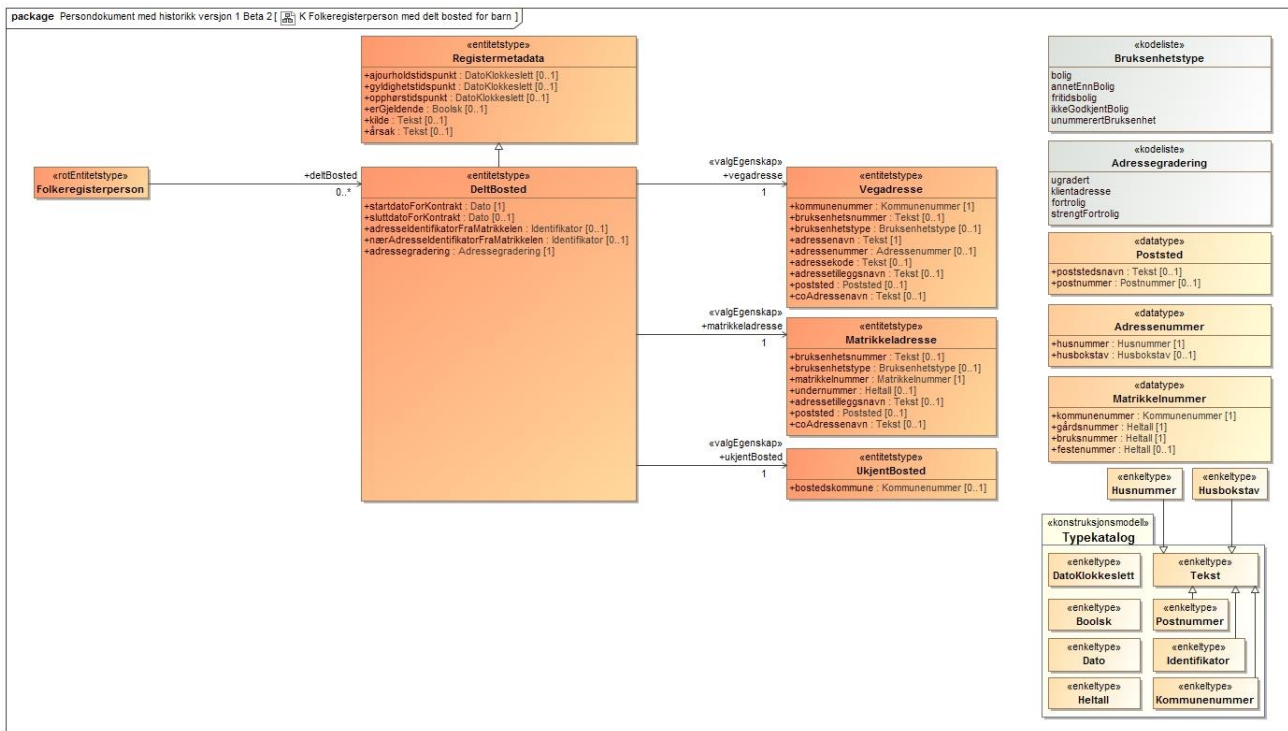

Eksempel:

```

deltBosted.startdatoForKontrakt = "2019-03-01"
deltBosted.adresselidatorFraMatrikkelen = "14464824"
deltBosted.adressegradering = "ugradert"
deltBosted.vegadresse.kommunennummer = "5053"
deltBosted.vegadresse.bruksenhetsnummer = "H0101"
deltBosted.vegadresse.bruksenhetsstype = "bolig"
deltBosted.vegadresse.adressenavn = "HELLHAUGAN"
deltBosted.vegadresse.adressenummer.husnummer = "160"
deltBosted.vegadresse.adressenummer.husbokstav = "B"
deltBosted.vegadresse.adressekode = "3008"
deltBosted.vegadresse.poststed.postnummer = "7670"
    
```

Informasjons-element	Beskrivelse
DeltBosted	<p>en ordning hvor barnet bor fast hos begge foreldre</p> <p>Fra barnelova: "Foreldre kan gjere avtale om at barnet skal bu fast hos begge eller hos ein av dei. Er foreldre usamde, må retten avgjere at barnet skal bu fast hos ein av dei. Dersom det ligg føre særlege grunnar, kan retten likevel avgjere at barnet skal bu fast hos begge."</p> <p>Kalles også delt fast bosted.</p> <p>Folkeregisteret (Freg) registrerer informasjon om avtalen mellom foreldrene og kopi av bostedsadressen til den av foreldrene som barnet ikke deler bostedsadresse med. Denne adressen vil derfor bli oppdatert når sistnevnte forelder flytter.</p> <p>Det kan kun være en gjeldende oppføring av delt fast bosted per tidspunkt.</p>



Informasjonsmodell – Modernisering av Folkeregisteret

startdatoForKontrakt	<i>startdato for avtalen mellom foreldre angående delt fast bosted for barn</i> Avtalen mellom foreldrene har en startdato som benyttes i saksbehandling vedrørende rettigheter og plikter.
sluttdatoForKontrakt	<i>sluttdato for avtalen mellom foreldre angående delt fast bosted for barn</i> Avtalen mellom foreldrene kan ha en sluttdato.
adresseidentifikatorFraMatrikkelen	Se bostedsadresse
nærAdresseidentifikatorFraMatrikkelen	Se bostedsadresse
adressegradering	Se bostedsadresse
vegadresse	Se bostedsadresse
matrikeladresse	Se bostedsadresse
ukjentBosted	Se bostedsadresse

5.9.4 Postadresse

Denne informasjonen er håndtert på ny struktur i den nye Folkeregisteret.

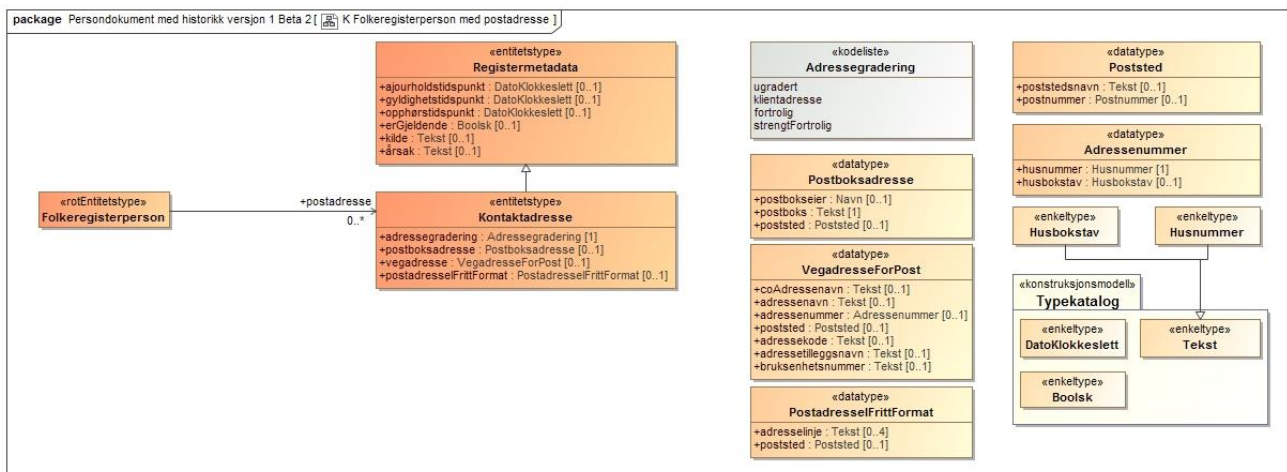

Eksempel:

```
postadresse.adressegradering = "ugradert"
postadresse.postboksadresse.postbokseier = "Veidekke ASA"
postadresse.postboksadresse.postboks = "Postboks 505 Skøyen"
postadresse.postboksadresse.poststed.postnummer = "0214"
postadresse.postboksadresse.poststed.poststedsnavn = "OSLO"
postadresse.postadresseFrittFormat.adresseslinje[1] = "c/o Veidekke ASA"
postadresse.postadresseFrittFormat.adresseslinje[2] = "Postboks 505 Skøyen"
postadresse.postadresseFrittFormat.poststed.postnummer = "0214"
postadresse.postadresseFrittFormat.poststed.poststedsnavn = "OSLO"
```



Informasjonsmodell – Modernisering
av Folkeregisteret

Informasjons-element	Beskrivelse
Kontaktadresse	<p><i>fellesbetegnelse for postadresse i Norge eller i utlandet</i> (Her omtales kun postadresse i Norge)</p> <ul style="list-style-type: none">• Adressen som personen kan motta post på i Norge<ul style="list-style-type: none">◦ Postboks-, veg- eller stedsadresse• Kan finnes i både strukturert og ustrukturert format <p>Etter migreringen fra DSF og før Registeret ble master så ble postadresse kun registrert på ustrukturert format med store bokstaver, siden dette var formen i DSF.</p> <p>Etter at Registeret ble master kan man lagre postadressen både på strukturert og ustrukturert format, selv om sistnevnte nå unngås.</p> <p>Det kan kun være en gjeldende postadresse per tidspunkt.</p>
postadresse	<p><i>kontaktadresse hvor person ønsker at post skal leveres</i></p>
adressegradering	<p><i>kategori av beskyttelsesgrad på adresseinformasjon i Folkeregisteret</i> Gyldige kodeverdier er:</p> <ul style="list-style-type: none">• <i>ugradert</i>• <i>klientadresse</i>• <i>fortrolig</i> <p>Postadressen kan være beskyttet iht. Beskyttelsesinstruksen (<i>fortrolig</i>) eller Folkeregisterloven (<i>klientadresse</i>).</p>
postboksadresse	<p><i>postadresse til en postboks</i> Personen ønsker posten levert til en offisiell postboks forvaltet av Posten. Datatypen Postboksadresse er dokumentert her: 5.26.5.</p>
vegadresseForPost	<p><i>(vegadresse:) adresse for en bygning, bruksenhet, eiendom eller annet objekt som er registrert med adresse i matrikkelen</i> Egenskap som består av en struktur av informasjon som beskriver en vegadresse iht. egenskapsnavn og definisjoner bestemt av matrikkelforskriften og Kartverket. Datatypen VegadresseForPost er noe redusert i omfang ift. entitetstypen Vegadresse. Datatypen VegadresseForPost er dokumentert her: 0.</p>
postadresselFrittFormat	<p><i>postadresse som er lagret på et ustrukturert format</i> Datatypen PostadresselFrittFormat er dokumentert her: 5.26.6. Det blir ikke registrert nye adresser i dette feltet etter at Registeret nå er master.</p>
adresseidentifikatorFraMatrikkelen	<p>Kartverkets matrikkelen har en unik informasjonsfri identifikator for enhver adresse ned på husnummer – husbokstav nivå eller bruksnummer/festenummer nivå. Vi tar vare på denne identifikatoren for å kunne fange endringer fra matrikkelen. Benyttes kun for VegadresseForPost.</p>



Informasjonsmodell – Modernisering av Folkeregisteret

5.9.5 Postadresse i utlandet

Denne informasjonen er håndtert på ny struktur i den nye Folkeregisteret.

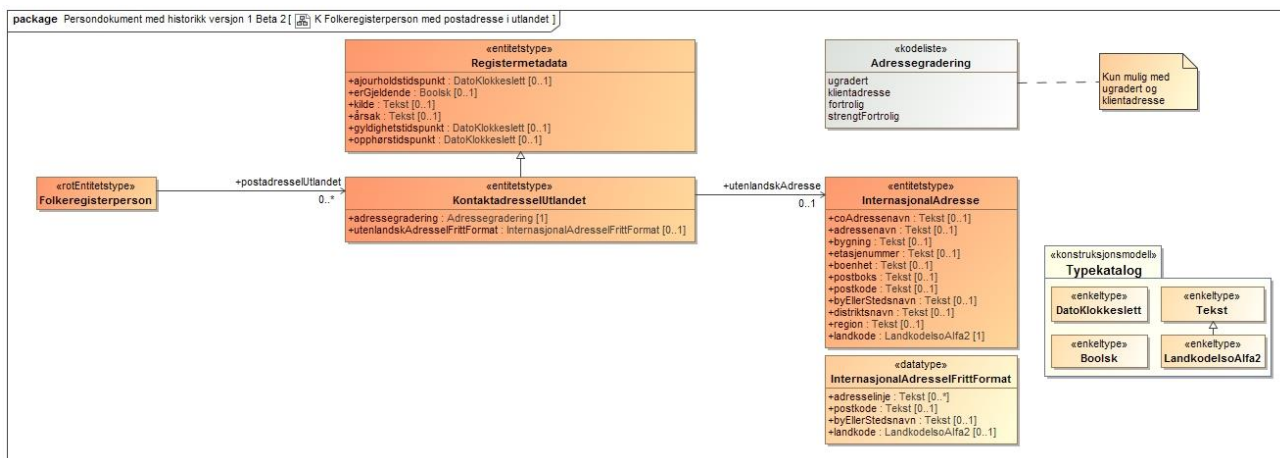

Eksempel:

```
postadresseUtlandet.adressegradering = "ugradert"
postadresseUtlandet.utenlandskAdresseFrittFormat.adresseslinje[1] = "Apex Business Centre"
postadresseUtlandet.utenlandskAdresseFrittFormat.adresseslinje[2] = "Unit 15, 1st Floor"
postadresseUtlandet.utenlandskAdresseFrittFormat.adresseslinje[3] = "23 Boscombe Road"
postadresseUtlandet.utenlandskAdresseFrittFormat.adresseslinje[4] = "Dunstable"
postadresseUtlandet.utenlandskAdresseFrittFormat.adresseslinje[5] = "Bedfordshire"
postadresseUtlandet.utenlandskAdresseFrittFormat.adresseslinje[6] = "LU5 4SB"
postadresseUtlandet.utenlandskAdresseFrittFormat.adresseslinje[7] = "UNITED KINGDOM"
postadresseUtlandet.utenlandskAdresse.adressenavn = "23 Boscombe Road"
postadresseUtlandet.utenlandskAdresse.bygning = "Apex Business Centre"
postadresseUtlandet.utenlandskAdresse.etasjenummer = "1st Floor"
postadresseUtlandet.utenlandskAdresse.boenhet = "Unit 15"
postadresseUtlandet.utenlandskAdresse.postkode = "LU5 4SB"
postadresseUtlandet.utenlandskAdresse.byEllerStedsnavn = "Dunstable"
postadresseUtlandet.utenlandskAdresse.region = "Bedfordshire"
postadresseUtlandet.utenlandskAdresse.landkode = "GB"
```

Informasjons-element	Beskrivelse
postadresseUtlandet	<p>adresse i utlandet for personer i Folkeregisteret som det er behov for å kunne oppnå kontakt med vha. post</p> <ul style="list-style-type: none">• Adressen som personen kan motta post på i utlandet• Kan finnes i både strukturert og ustrukturert format <p>Vi registrerer informasjonen på den formen (store/små bokstaver) den blir oppgitt på i strukturert form i meldingen til Folkeregisteret. Det kan kun være en gjeldende postadresse i utlandet per tidspunkt.</p>



Informasjonsmodell – Modernisering av Folkeregisteret

adressegradering	<p><i>kategori av beskyttelsesgrad på adresseinformasjon i Folkeregisteret</i></p> <p>Gyldige kodeverdier er:</p> <ul style="list-style-type: none"> • <i>ugradert</i> • <i>klientadresse</i> • <i>fortrolig</i> <p>Postadressen kan være beskyttet iht. Beskyttelsesinstruksen (<i>fortrolig</i>) eller Folkeregisterloven (<i>klientadresse</i>).</p>
utenlandskAdresse	<p><i>adresse som adresserer et sted utenfor Norge</i></p> <p>Entiteten InternasjonalAdresse er beskrevet her: 5.26.8.</p>
utenlandskAdresselFrittFormat	<p><i>kontaktadresse hvor person ønsker at post skal leveres</i></p> <p>Denne egenskapen ble benyttet fra tidspunktet for migrering fra DSF. Datatypen InternasjonalAdresselFrittFormat er beskrevet her: 5.26.9.</p>

5.9.6 Preferert kontaktadresse (utfaset)

Utfaset alltid tom

Denne informasjonen er ny i Folkeregisteret.

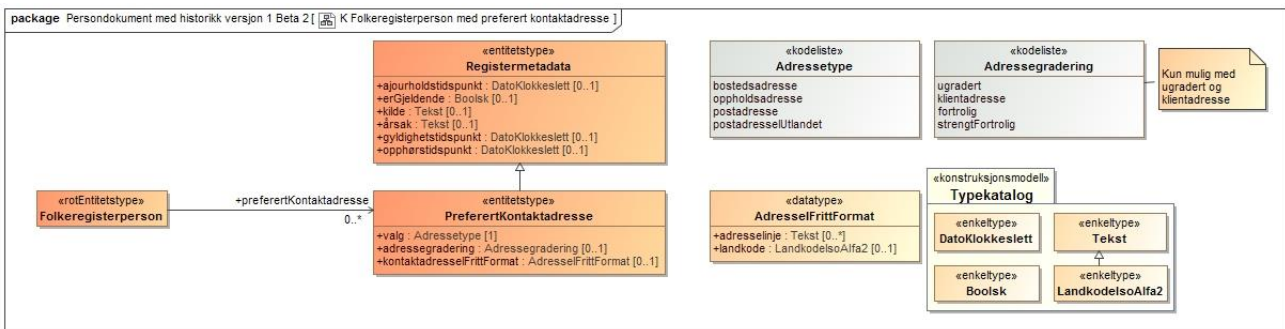

Eksempel:

```

preferertKontaktadresse.valg = "postadresse"
preferertKontaktadresse.adressegradering = "ugradert"
preferertKontaktadresse.kontaktadresseFrittFormat.adresselinje[1] = "c/o Bedriften AS"
preferertKontaktadresse.kontaktadresseFrittFormat.adresselinje[2] = "Postboks 1505 Skøyen"
preferertKontaktadresse.kontaktadresseFrittFormat.adresselinje[3] = "0214 OSLO"
preferertKontaktadresse.kontaktadresseFrittFormat.landkode = "NO"

```

Informasjons-element	Beskrivelse
preferertKontaktadresse	<p><i>valg av hvilken av adressene en person er oppført med som skal benyttes til å kontakte personen</i></p> <ul style="list-style-type: none"> • Adressen som personen kan motta post på i inn- eller utland • Finnes i ustrukturert format <p>Målet med å innføre denne nye egenskapen er at innbygger selv kan styre hvor denne vil motta post fra avsendere i samfunnet samtidig som at forvaltningen av ordningen er billigst mulig for Folkeregisteret.</p>



Informasjonsmodell – Modernisering
av Folkeregisteret

	<p>Innbygger kan velge hvilken som helst av adressene denne har oppført i Registeret fra før og sette denne som preferert kontaktadresse. Eksempelvis kan en person som veksler mellom å oppholde seg på en norsk og en utenlandsk adresse gjennom året ganske enkelt skifte mellom bostedsadressen og postadresse<i>Utlandet</i> kun ved å "peke" alternerende på den ønskede adressetypen gjennom året uten å melde adresseendring på noen av sine registrerte adresser.</p> <p>Så lenge DSF var master så ble kontaktadresse<i>FrittFormat</i> levert på <u>ustrukturert format</u> med store bokstaver siden dette er formen på informasjonen i DSF.</p> <p>Etter at Registeret ble master kan Registeret levere kontaktadresse<i>FrittFormat</i> på ustrukturert format med store og små bokstaver.</p> <p>Det kan kun være en gjeldende preferert kontaktadresse per tidspunkt. Freg-systemet vil utlede den prefererte kontaktadressen selv hvis personen <u>ikke har valgt den selv</u>. Systemet vil da normalt benytte første adresse <u>uten</u> adressegradering <i>klientadresse</i>, <i>fortrolig</i> eller <i>strengtFortrolig</i> som finnes for en person etter følgende rekkefølge:</p> <ol style="list-style-type: none">1. Postadresse i Norge2. Oppholdsadresse3. Bostedsadresse4. Postadresse i utlandet <p>Noen rettighetspakker vil kunne benytte adresser med graderingen <i>klientadresse</i> og <i>fortrolig</i>.</p>
valg	<p>Valg av adressestype i kodeliste:</p> <ul style="list-style-type: none">• <i>bostedsadresse</i>• <i>oppholdsadresse</i>• <i>postadresse</i>• <i>postadresseUtlandet</i> <p>Valget styrer innholdet i adressegradering og kontaktadresse<i>FrittFormat</i> hvor innholdet i disse hentes fra valgt registrert gjeldende adresse og formatteres fra strukturert adresseform etter gjeldende regler og maler fastsatt i ISO 19160.</p>
adressegradering	<p><i>kategori av beskyttelsesgrad på adresseinformasjon i Folkeregisteret</i></p> <p>Gyldige kodeverdier er:</p> <ul style="list-style-type: none">• <i>ugradert</i>• <i>klientadresse</i>• <i>fortrolig</i> <p>Postadressen kan være beskyttet iht. Folkeregisterloven (<i>klientadresse</i>). Noen rettighetspakker vil kunne benytte adresser med graderingen <i>klientadresse</i> og <i>fortrolig</i>.</p>
kontaktadresse<i>FrittFormat</i>	<p>(<i>kontaktadresse</i>:-) <i>follesbetegnelse for postadresse i Norge eller i utlandet</i></p> <p>Se beskrivelse for preferert<i>Kontaktadresse</i> ovenfor.</p> <p>Datatypen <i>AdresseFrittFormat</i> er beskrevet her: 5.26.10.</p>



5.10 Adressebeskyttelse

Denne informasjonen er ny i Folkeregisteret.

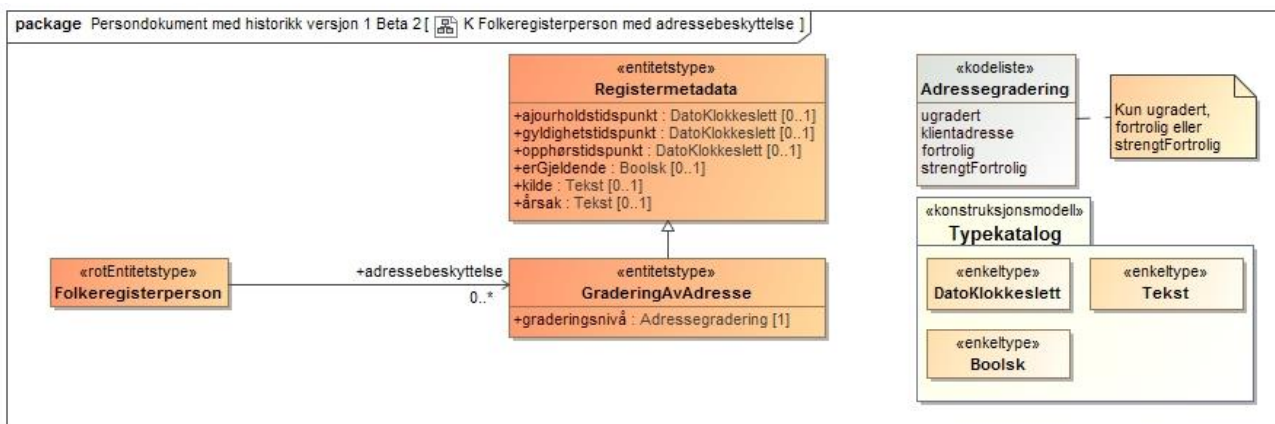

Eksempel:

adressebeskyttelse.graderingsnivaa = "fortrolig"

Informasjons-element eller kodeverdi	Beskrivelse
adressebeskyttelse	<p>informasjon om gradering av adresseinformasjon for personer iht. Beskyttelsesinstruksen eller Folkeregisterloven</p> <p>Informasjonen benyttes til å beskrive det overordnede felles beskyttelsesnivået en person har på alle sine adresser av typen bostedsadresse, oppholdsadresse og delt bosted. Adressebeskyttelsen gjelder ikke kontaktadressene.</p> <p>Dersom personen ikke har informasjon om Adressebeskyttelse betyr det at personen har graderingsnivå = ugradert.</p>
graderingsnivå	<p>nivå av beskyttelsesgrad på informasjon</p> <p>Gyldige kodeverdier er:</p> <ul style="list-style-type: none"> • ugradert • fortrolig • strengtFortrolig (strengt fortrolig)
ugradert	Ingen behov for beskyttelse.
fortrolig	gradering som benyttes dersom det vil kunne skade offentlige interesser, en bedrift, en institusjon eller en enkeltperson at dokumentets innhold blir kjent for uvedkommende
strengtFortrolig	gradering som benyttes dersom det vil kunne forårsake betydelig skade for offentlige interesser, en bedrift, en institusjon eller en enkeltperson at dokumentets innhold blir kjent for uvedkommende



5.11 Statsborgerskap

Det finnes ikke historiske data for ett spesifikt informasjonselementet av denne typen. Hvis ervervsdato endres for et statsborgerskap for et bestemt land, opprettes et nytt informasjonselement med korrigerte data og det gamle annulleres.



Eksempel:

```
Statsborgerskap[1].statsborgerskap = "NOR"
Statsborgerskap[1].erhvervsdato = "1965-10-05"
Statsborgerskap[2].statsborgerskap = "USA"
Statsborgerskap[2].erhvervsdato = "1984-10-10"
```

Informasjonselement	Beskrivelse
Statsborgerskap	Styrer rettigheter og plikter. Man kan ha et ubegrenset antall statsborgerskap, men er i praksis ikke vanlig å ha flere enn 3.
statsborgerskap	<i>en betegnelse for et forhold til et land som innebærer at man har visse rettigheter og plikter som følger av lovgivningen i det enkelte land</i> Folkeregisteret benytter ISO 3166-1 alpha 3 for landkoder med følgende utvidelser som følger UDI sine regler: XXX = Statsløs (kun for statsborgerskap) XUK = Ukjent (kun for statsborgerskap, men kan forekomme som landkode) XXK = Kosovo
erhvervsdato	<i>(erhvervsdato for statsborgerskap:) den datoen en person har fått innvilget et statsborgerskap</i>

5.12 Utenlandsk personidentifikasjon og utlendingsmyndighetenes identifikasjonsnummer

Begge disse identifikasjonsnumrene benytter entiteten Personidentifikasjon og er derfor beskrevet sammen. Utenlandsk personidentifikasjon er nytt informasjonselement i Folkeregisteret.

Det finnes ikke historiske data for disse informasjonselementene fordi hvert av dem enten er gyldig eller ugyldig. Ved korrigeringer settes det korrigerte med erGjeldende = false og det korrigerte som gyldig (erGjeldende = true).



Informasjonsmodell – Modernisering av Folkeregisteret

Utenlandsk personidentifikasjon kan egentlig være et hvilket som helst personlig identifikasjonsnummer som er funnet i godkjente typer av legitimasjonsdokumenter (se Legitimasjonsdokument). Noen typer personidentifikasjonsnumre er unike innen omfanget av landets innbyggere og noen kun innenfor en sektor – f.eks. noen av typen "taxIdentificationNumber". Det er uansett kombinasjonen av landets landkode + identifikasjonsnummer som blir unik i verden. Det krever tilleggskompetanse å vite om det er unikt innen landet eller ikke. Det betyr at typebetegnelsen (utenlandskIdentifikasjonsnummer, taxIdentificationNumber, socialSecurityNumber) ikke avdekker om det er unikt innen landet. I Norge kan f.eks. fødselsnummeret eller d-nummeret settes med hvilken som helst av disse typebetegnelsene fordi nummeret benyttes innen alle sektorene og fordi de er unike innenfor landet.

Det kan finnes flere samtidig gyldige innslag av utenlandsk personidentifikasjon, mens det kun kan finnes ett gyldig innslag av utlendingsmyndighetenes identifikasjonsnummer.

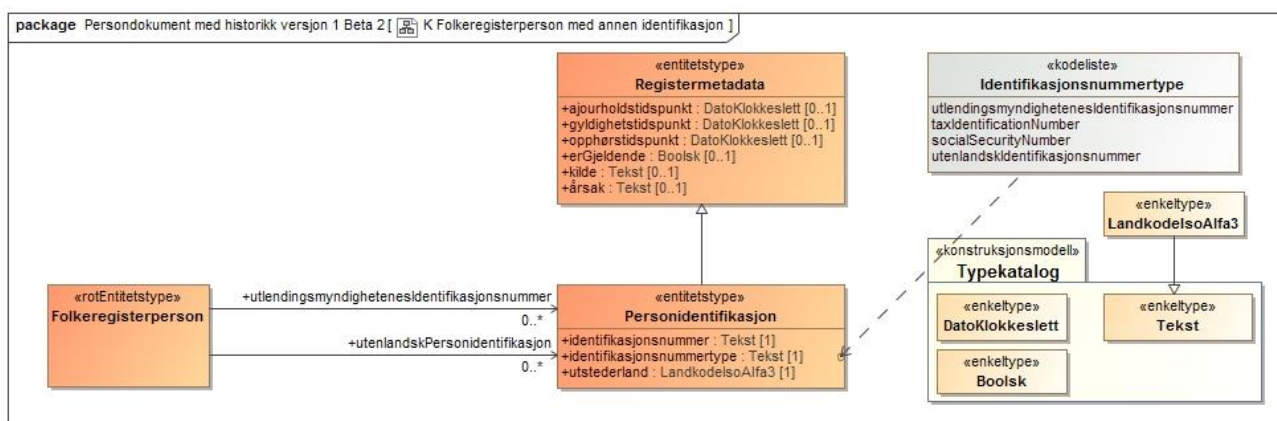

Eksempel:

```

utlendingsmyndighetenesIdentifikasjonsnummer.identifikasjonsnummer = "201258697562"
utlendingsmyndighetenesIdentifikasjonsnummer.identifikasjonsnummertype =
"utlendingsmyndighetenesIdentifikasjonsnummer"
utlendingsmyndighetenesIdentifikasjonsnummer.utstederland = "NOR" (alltid NOR)
  
```

```

utenlandskPersonidentifikasjon.identifikasjonsnummer = "72033012347"
utenlandskPersonidentifikasjon.identifikasjonsnummertype = "utenlandskIdentifikasjonsnummer"
utlendingsmyndighetenesIdentifikasjonsnummer.utstederland = "POL"
  
```

Informasjonselement	Beskrivelse
utenlandskPersonidentifikasjon og utlendingsmyndighetenesIdentifikasjonsnummer	<i>utenlandsk personidentifikasjon: informasjon om et personidentifikasjonsnummer fra en utenlandsk myndighet</i> <i>utlendingsmyndighetenes identifikasjonsnummer: unikt personidentifikasjonsnummer for person som blir førstegangsregistrert i landet av utlendingsmyndighetene</i> Dette nummeret går i dag under navnet DUF-nummer.
identifikasjonsnummer	<i>unikt nummer som identifiserer en entitet innenfor et omfang av entiteter</i> Selve identifikatoren.



Informasjonsmodell – Modernisering av Folkeregisteret

identifikasjonsnummertype	<p><i>nærmere spesifisering av hva slags identifikasjonsnummer som er oppgitt</i></p> <p>Identifikasjonsnummertypene som registreres i Folkeregisteret i denne entiteten, kodeverdier i Registeret i Freg:</p> <ul style="list-style-type: none">- <i>utenlandskIdentifikasjonsnummer</i> = Utenlandsk identifikasjonsnummer- <i>taxIdentificationNumber</i> = Tax Identification Number (TIN)- <i>socialSecurityNumber</i> = Social Security Number (SSN)- <i>utlendingsmyndighetenesIdentifikasjonsnummer</i> = "DUF-nummer" fra UDI per nå
utstederland	<p><i>landet hvor utsteder av identifikasjonsnummer for person eller dokument har myndighet til å utstede</i></p> <p>Folkeregisteret benytter ISO 3166-1 alfa 3 for landkoder. XXK = Kosovo</p>
utenlandskIdentifikasjonsnummer	<p><i>unik personidentifikasjonsnummer utstedt av utenlandsk myndighet</i></p> <p>I de aller fleste tilfellene er dette et unikt nummer innenfor landet og benyttes derfor ofte også som <i>tax identifikasjon number</i> og <i>social security number</i>. I disse tilfellene ønskes det at man setter kategorien til <i>utenlandskIdentifikasjonsnummer</i>.</p>
taxIdentificationNumber	<p><i>identifikator for både person og juridisk person som benyttes av skattemyndighet til å identifisere skattytere og forenkle administrasjonen av nasjonale skatteforhold. Identifikatorenes spesifikasjoner (struktur, syntaks, etc.) er satt av de forskjellige nasjonale myndigheter</i></p> <p>Identifikatorene kan kun være unike innenfor hver nasjonale myndighet og må derfor kombineres med landkoden for å oppnå unikheter i resten av verden.</p>
socialSecurityNumber	<p><i>uoffisiell nasjonal personidentifikator for personer som har fått dette utstedt av U.S. Social Security Administration i USA</i></p> <p>Typen dekker også "helsennummer" fra andre land enn USA.</p>

5.13 Legitimasjonsdokument

Denne informasjonen er ny i Folkeregisteret.

Det finnes ikke historiske data for dette informasjonselementet fordi det skal finnes maksimum en sannhet per dokumenttype. Bli informasjonen korrigeret så fører det til opphør av informasjonselementet som er feil og opprettelsen av et nytt informasjonselement uten knytning til det opphørte.

En registrering av et legitimasjonsdokument er fortsatt gjeldende som informasjon om dokumentet selv om selve dokumentets gyldighetsperiode har gått ut på tid.

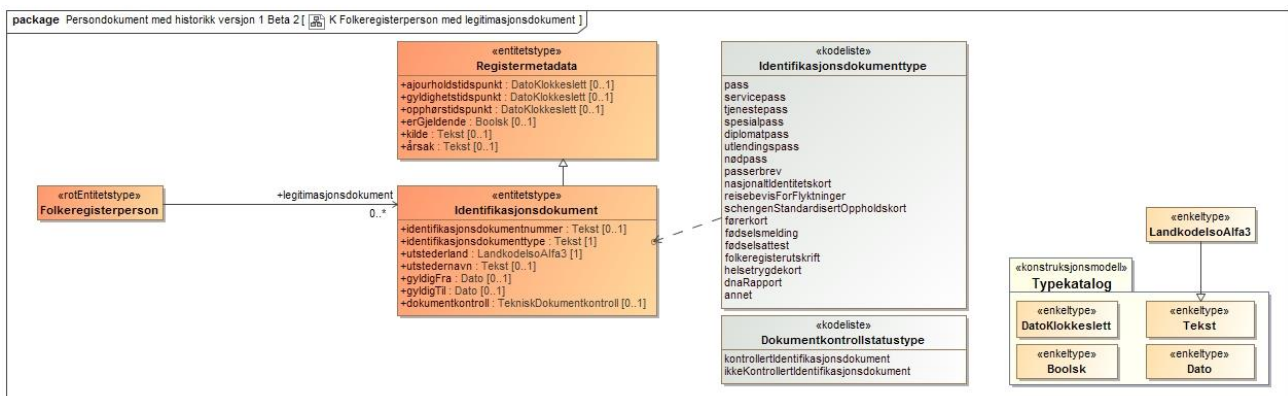



Informasjonsmodell – Modernisering
av Folkeregisteret

Eksempel:

```
legitimasjonsdokument.identifikasjonsdokumentnummer= "ZS 8000139 "  
legitimasjonsdokument.identifikasjonsdokumenttype = "pass"  
legitimasjonsdokument.utstederland= "POL"  
legitimasjonsdokument.utstedernavn= "MINISTER S W I A" (Innenriksdepartementet og administrasjon)  
legitimasjonsdokument.gyldigFra= "2016-07-13"  
legitimasjonsdokument.gyldigTil= "2026-07-13"  
legitimasjonsdokument.dokumentkontroll.dokumentkontrollstatus = "kontrollertIdentifikasjonsdokument"  
legitimasjonsdokument.dokumentkontroll.dokumentkontrolltidspunkt = "2019-08-23"
```

Informasjonselement	Beskrivelse
Identifikasjonsdokument	<i>dokument med opplysninger om en persons identitet sammen med annen informasjon (som biometriske karakteristika) for å verifisere identiteten til innehaveren av dokumentet</i> Alternativt begrepsnavn: legitimasjonsdokument Strukturert informasjon om identifikasjonsdokument som ligger til grunn for opprettelse, eller verifikasjon av personer i Folkeregisteret. Dette er nye opplysninger som kun finnes i Folkeregisteret.
identifikasjonsdokumentnummer	<i>identifikator til et identifikasjonsdokument som benyttes ved identitetskontroll</i>
identifikasjonsdokumenttype	<i>nærmere spesifisering av hva slags dokument som er gitt som grunnlag ved identitetskontroll</i> Det er mange dokumenttyper som kan registreres i Registeret
utstederland	<i>landet hvor utsteder av identifikasjonsnummer for person eller dokument har myndighet til å utstede</i> Folkeregisteret vil benytte ISO 3166-1 alfa 3 for landkoder. XXK = Kosovo selv om identifikasjonsdokumentet inneholder "RKS". UNO = UN Organisation
utstedernavn	<i>navnet til utsteder av identifikasjonsnummer for person eller dokument</i>
gyldigFra	<i>fra og med tidspunkt eller dato noe er gyldig</i>
gyldigTil	<i>til og med tidspunkt eller dato noe er gyldig</i>
dokumentkontroll	<i>informasjon om hvilken kontroll som er foretatt av et identifikasjonsdokument</i> I dette tilfellet gjelder det teknisk dokumentkontroll som er foretatt vha. f.eks. "Keesing-maskin" eller lignende.



dokumentkontrollstatus	Kan foreløpig ha verdiene <i>kontrollertIdentifikasjonsdokument</i> og <i>ikkeKontrollertIdentifikasjonsdokument</i> .
-------------------------------	--

5.14 Identitetsgrunnlag

Denne informasjonen er ny i Folkeregisteret.

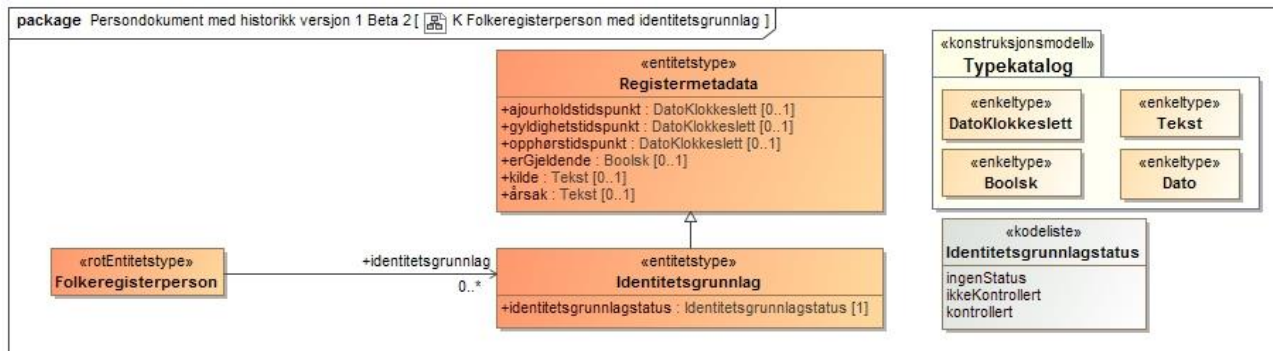

Eksempel:

identitetsgrunnlag.identitetsgrunnlagstatus = "kontrollert"

Informasjonselement eller kodeverdi	Beskrivelse
Identitetsgrunnlag	opplysninger som danner grunnlaget for, og tiltroen til, den identiteten som er registrert i Folkeregisteret Dette er nye opplysninger som kun finnes i Folkeregisteret. Informasjonen er tilgjengelig nå. Folkeregisterpersoner kan mangle egenskapen helt. Det betyr i praksis at verdien er <i>ingenStatus</i>
identitetsgrunnlagstatus	kategori av tiltro til underliggende identitetsgrunnlag Kodeverdiene er: <ul style="list-style-type: none"> ingenStatus (ingen status) kontrollert ikkeKontrollert
ingenStatus	en status som viser at personens identitet hittil ikke har vært omfattet av offisielle kontrolltiltak i regi av Folkeregisteret eller utlendingsmyndighetene
ikkeKontrollert	en status som viser at personens identitet ikke er kontrollert ved personlig fremmøte for Skatteetaten eller utlendingsmyndighetene Personen har ikke møtt til identitetskontroll, men kopier av identifikasjonspapirer kan likevel være innsendt til folkeregistermyndigheten.
kontrollert	en status som viser at personens identitet er kontrollert ved personlig fremmøte for Skatteetaten eller utlendingsmyndighetene med fremvisning av pass eller tilsvarende



Identitetsgrunnlagstatus *kontrollert* er satt etter grundig identitetskontroll hvor det er stadfestet samsvar mellom person og legitimasjonsdokument etter en taktisk og teknisk vurdering.

5.15 Falsk identitet

Denne informasjonen er ny i Folkeregisteret.

Det finnes ikke historiske data for dette informasjonselementet fordi det skal finnes maksimum en sannhet - selv om denne kan være korrigert flere ganger.

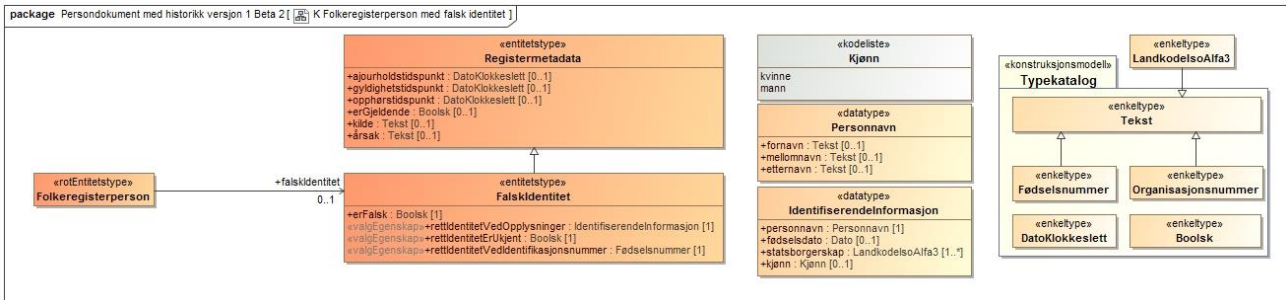

Eksempel:

```
falskIdentitet.erFalsk = "true"
falskIdentitet.rettIdentitetVedOpplysninger.personnavn.fornavn = "HERODES"
falskIdentitet.rettIdentitetVedOpplysninger.personnavn.etternavn = "FALSK"
falskIdentitet.rettIdentitetVedOpplysninger.foedselsdato = "1954-07-09"
falskIdentitet.rettIdentitetVedOpplysninger.statsborgerskap = "NOR"
falskIdentitet.rettIdentitetVedOpplysninger.kjoenn = "mann"
```

Informasjon-selement	Beskrivelse
Falsk identitet	<p><i>identitet som tilhører en annen enn den som benytter den, eller ikke tilhører noen i det hele tatt, men presenteres som om den er reell</i></p> <p>Dette er nye opplysninger som kun finnes i Folkeregisteret. Informasjonen er tilgjengelig nå.</p> <p>Egenskap på en folkeregisterperson som gir opplysning om at denne er falsk og derved ikke knyttet til en reell person. Det kan likevel være tilleggsopplysninger om rett person – dvs. person som har benyttet denne identiteten.</p> <p>Folkeregisterpersoner som har eller har hatt identifikasjonsnummer som har blitt misbrukt av andre, vil <u>ikke</u> ha informasjon tilknyttet seg som opplyser om misbruket. Det samme gjelder den folkeregisterpersonen som har misbrukt en annens identitet.</p>
rettIdentitetVedOpplysninger	<p><i>en persons rette identitet beskrevet med opplysninger som kan føre til sikker identifikasjon</i></p> <p>Opplysningene er av typen identifiserende personopplysninger og er: personnavn, fødselsdato, statsborgerskap og kjønn. Se identifiserendeInformasjon i 5.27.2.</p>



rettIdentitetVedIdentifikasjonsnummer	<i>den rette identiteten til en falsk identitet er kjent ved en folkeregisteridentifikator</i>
rettIdentitetErUkjent	<i>den rette identiteten til en falsk identitet er ikke kjent</i> Dette er en mulig fiktiv identitet. Når denne valgegenskapen benyttes så er verdien <i>true</i> .

5.16 Dødsfall

Det finnes ikke historiske data for dette informasjonselementet fordi det skal finnes kun en sannhet - selv om denne kan være korrigert flere ganger.

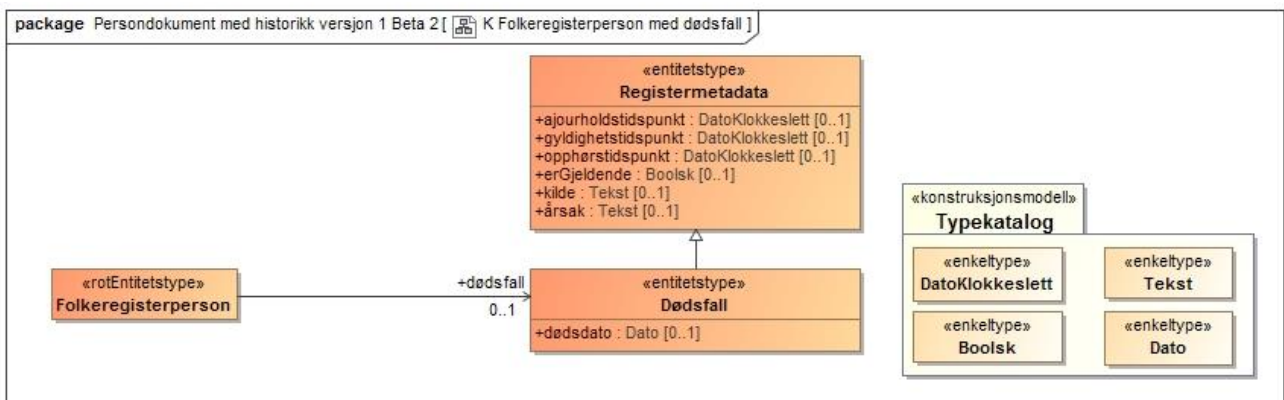

Eksempel:

```
doedsfall.doedsdato = "1985-10-15"
```

Informasjons- element	Beskrivelse
Dødsfall	<i>en hendelse der en person dør og erklæres død av en lege som deretter avgir legeerklæring om dødsfall (dødsattest)</i>
dødsdato	<i>(dødsdato ved død:) dato for dødstidspunktet</i> Datoen er vanligvis satt av ansvarlig lege som del av <i>melding om dødsfall</i> . Dersom en person er erklært forsvunnet ved kjennelse vil dødsdato, satt etter nærmere regler, være påført meldingen fra Tingretten eller Helse.



5.17 Kontaktinformasjon for dødsbo

Denne informasjonen er ny i Folkeregisteret.

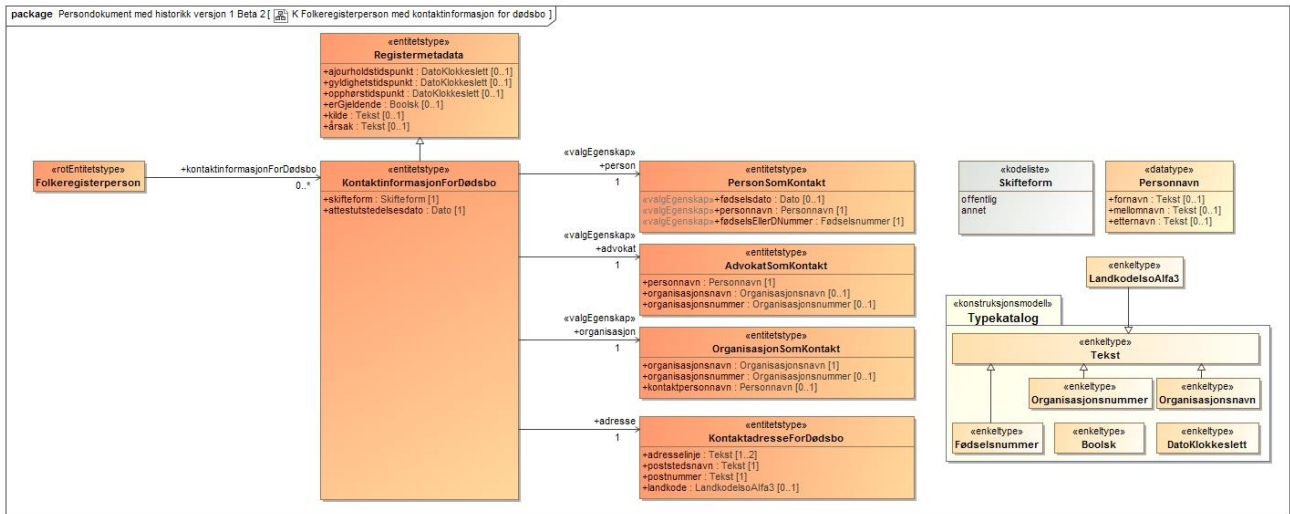

Eksempel:

```

kontaktinformasjonForDoedsbo.skifteform = "offentlig"
kontaktinformasjonForDoedsbo.attestutstedelsesdato = "2018-08-30"
kontaktinformasjonForDoedsbo.person.foedselsdato = "1960-07-11"
kontaktinformasjonForDoedsbo.personnavn.fornavn = "Arve"
kontaktinformasjonForDoedsbo.personnavn.etternavn = "Arvesen"
kontaktinformasjonForDoedsbo.adresse.adresselinje[1] = "Calle la Nogalera, 4"
kontaktinformasjonForDoedsbo.adresse.poststedsnavn = "Torremolinos"
kontaktinformasjonForDoedsbo.adresse.postnummer = "29620"
kontaktinformasjonForDoedsbo.adresse.landkode = "ES"
  
```

Informasjons-element	Beskrivelse
Kontaktinformasjon ForDødsbo	<p><i>i første omgang opplysninger mottatt fra tingretten. Ved privat skifte opplyser tingretten om hvem som har mottatt den originale skifteattesten; ved offentlig skifte hvem som er bostyrer.</i></p> <p>Arvingene kan endre til en annen kontaktperson for dødsboet.</p> <p>Det vil foreligge informasjon om en organisasjon eller en person, som kan være advokat, men som ikke trenger å være det.</p>
skifteform	<p><i>informasjon om et skifte er privat eller offentlig</i></p> <p>Ved offentlig skifte kan ikke pårørende endre kontaktinformasjonen ved direkte henvendelse til folkeregistermyndigheten.</p> <p>Kodeliste:</p> <ul style="list-style-type: none"> • offentlig • annet
attestutstedelsesdato	<p><i>datoen en skifteattest er utstedt på</i></p>



Informasjonsmodell – Modernisering
av Folkeregisteret

person	<i>individ, enkeltmenneske</i> Det er en norsk eller utenlandsk privatperson som tar hånd om boet. En person kan enten identifiseres med sikkerhet ved fødsels- eller d-nummer, eller med mindre sikkerhet ved navn og/eller fødselsdato.
advokat	<i>person som ervervsmessig yter rettshjelp, og som kan opptre i retten på vegne av sine klienter</i> Det er et norsk eller utenlandsk advokatkontor som er bobestyrer
organisasjon	<i>mennesker som arbeider sammen og utfører oppgaver for å oppnå et mer eller mindre klart definert mål</i> Det er en norsk eller utenlandsk organisasjon som tar hånd om boet.
adresse	<i>noe avsender bruker for å nå mottaker</i> Kontaktadresse i Norge eller utlandet for person, advokat eller organisasjon. Formatet er slik det lagres hos Domstolsadministrasjonen. Adresselinjene inneholder fritekst fordelt på maksimum to linjer. Se 5.26.7 for beskrivelse av poststed med poststedsnavn og postnummer.
PersonSomKontakt	Det er en privatperson som er kontaktperson og entiteten inneholder enten en folkeregisteridentifikator eller identifiserende informasjon som fødselsdato og navn
fødselsEllerDNummer	<i>Fødselsnummer: personidentifikasjonsnummer for de som er, eller har vært, bosatt i Norge, samt personer som er "ikke bosatt"</i> <i>d-nummer: identifikasjonsnummer som tildeles personer med midlertidig tilknytning til Norge, det vil si som ikke er bosatt i Norge</i> Folkeregisteridentifikatoren til kontaktpersonen hvis denne finnes i Folkeregisteret.
personnavn	<i>navn på person som består av fornavn og ett enkelt eller dobbelt etternavn og kan i tillegg bestå av mellomnavn</i> Kontaktpersonenes navn. Se 5.27.2
AdvokatSomKontakt	Det er en advokat som er kontaktperson og entiteten inneholder identifiserende informasjon om denne og advokatkontoret.
personnavn	<i>navn på person som består av fornavn og ett enkelt eller dobbelt etternavn og kan i tillegg bestå av mellomnavn</i> Navnet til advokaten. Se 5.27.2
organisasjonsnavn	<i>navn på organisasjon</i> Navnet til advokatkontoret. Det kan være en utenlandsk advokat.
organisasjonsnummer	<i>organisasjonsnummer brukes for å identifisere juridiske personer (enheter) i Norge, og tildeles ved registrering i Enhetsregisteret. Organisasjonsnummeret består av ni siffer og starter på tallet 8 eller 9</i> Organisasjonsnummeret til det norske advokatkontoret.
OrganisasjonSomKontakt	Det er en organisasjon som har en kontaktperson og entiteten inneholder identifiserende informasjon om denne og organisasjonen.
organisasjonsnavn	<i>navn på organisasjon</i> Navnet til organisasjonen. Det kan være en utenlandsk organisasjon.
organisasjonsnummer	<i>organisasjonsnummer brukes for å identifisere juridiske personer (enheter) i Norge, og tildeles ved registrering i Enhetsregisteret. Organisasjonsnummeret består av ni siffer og starter på tallet 8 eller 9</i>



Informasjonsmodell – Modernisering av Folkeregisteret

	Organisasjonsnummeret til den norske organisasjonen.
personnavn	<i>navn på person som består av fornavn og ett enkelt eller dobbelt etternavn og kan i tillegg bestå av mellomnavn</i> Navnet til kontaktpersonen i organisasjonen. Se 5.27.2

5.18 Innflytting

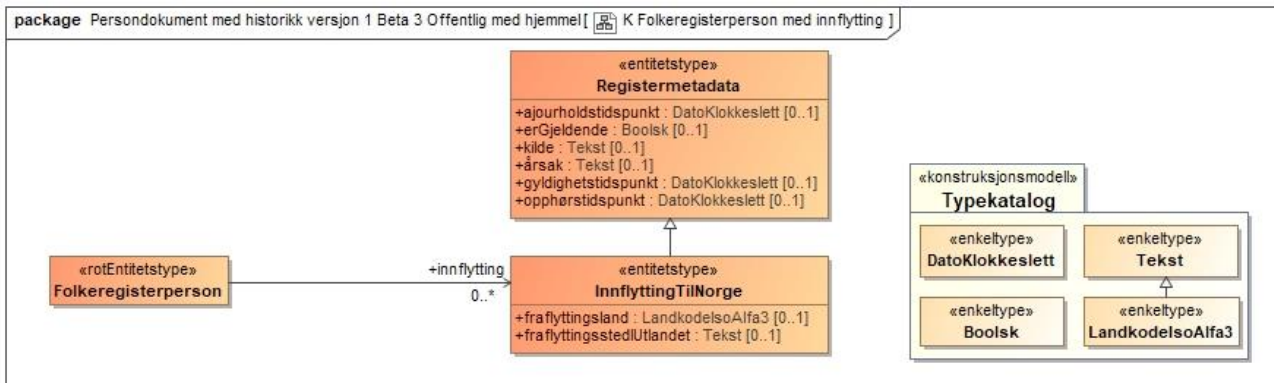

Eksempel:

```

innflytting.fraflyttingsland = "SWE"
innflytting.fraflyttingsstedUtlandet = "Stockholm"
  
```

Informasjons-element	Beskrivelse
InnflyttingTilNorge	<i>informasjon om hvilket land og sted i dette landet en innflyttet person bodde før innflyttingen til Norge</i> Innflytting omfatter registrering i Folkeregisteret av personer som enten skal tildeles fødselsnummer fordi de skal bosettes, eller d-nummer fordi de regnes for å ha en midlertidig tilknytning til Norge. Gyldighetsdatoen settes til vedtaksdato for godkjent innflytting fra Utlendingsmyndigheten.
fraflyttingsland	<i>hvilket land en person flyttet fra ved registrering av innflytting til Norge</i> Innholdet er en tre-bokstavs kode i majuskel format (store bokstaver) iht. ISO 3166-1 alfa 3
fraflyttingsstedUtlandet	<i>hvilket sted en person flyttet fra ved registrering av innflytting til Norge</i> Feltet inneholder et steds- eller bynavn i fri tekst.



5.19 Utflytting

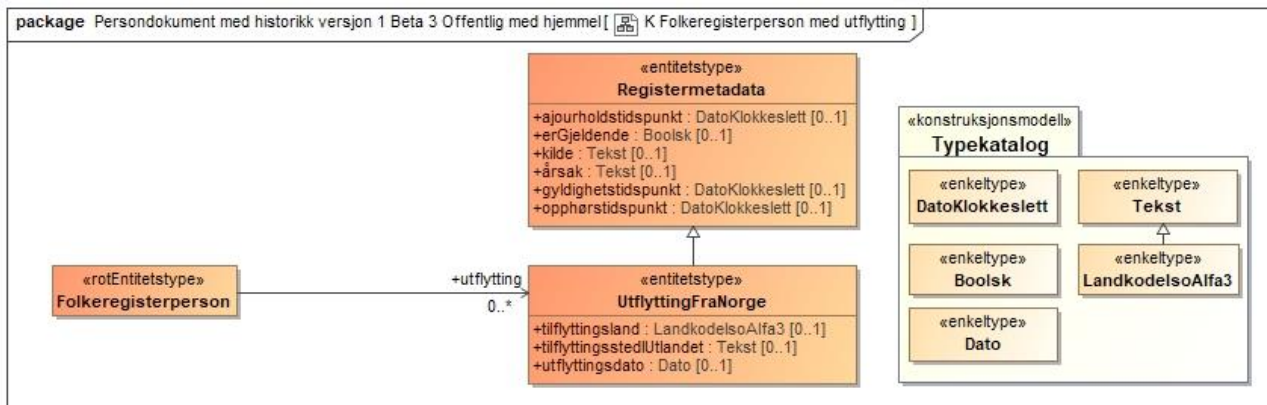

Eksempel:

```

utflytting.tilflyttingsland = "ESP"
utflytting.tilflyttingsstedUtlandet = "Barcelona"
utflytting.utflyttingsdato = "1999-09-11"
  
```

Informasjons-element	Beskrivelse
UtflyttingFraNorge	<p>informasjon om hvilket land og sted i dette landet en utflyttet person bor eller bodde etter utflyttingen fra Norge</p> <p>Utflytting, enten som følge av at en person selv melder om utflytting fra Norge eller som følge av at det foreligger annen informasjon som tilsier at en person har flyttet ut fra Norge, for eksempel fra annet nordisk folkeregister eller fra UDI. Utenlandske statsborgere som ikke lenger har adgang til å oppholde seg i Norge regnes som utflyttet, jf. folkeregisterforskriften § 4-7 nr 1 annet ledd. UDI sender melding til Folkeregisteret når en person har utgått oppholdstillatelse, tilbakekalt oppholdstillatelse eller statsborgerskap, bortfalt oppholdstillatelse eller er utvist fra Norge. Utflytting inkluderer også personer som utflytter uten å melde ifra og hvor utflyttingen vedtas etterskuddsvis (passivitetsvedtak). Se for øvrig dokumentasjon av status <i>utflyttet</i> 5.2.1.</p>
tilflyttingsland	<p>land som person registrert i Folkeregisteret flytter til ved registrering av utflytting fra Norge</p> <p>Innholdet er en tre-bokstavs kode i majuskel format (store bokstaver) iht. ISO 3166-1 alfa 3</p>
tilflyttingsstedUtlandet	<p>sted i utlandet som en person i Folkeregisteret flytter til ved utflytting fra Norge</p> <p>Feltet inneholder et steds- eller bynavn i fri tekst.</p>
utflyttingsdato	<p>registrert dato i Folkeregisteret for utflytting fra Norge</p>



Informasjonsmodell – Modernisering
av Folkeregisteret

	<p>Folkeregisteret skal ha løsning for å motta opplysninger om omsorgsovertagelse og vergemål fra relevante offentlige virksomheter, samt videre distribuere til aktører med tillatelse.</p> <p>Folkeregisteret skal gjøre det enklere enn i dag å identifisere relasjoner mellom verge og person som har fått oppnevnt verge.</p> <p>Egenskapen gyldighetstidspunkt angir ikrafttredelsestidspunktet (vedtaksdato i meldingen fra Statens Sivilrettsforvaltning).</p> <p>Egenskapen opphørstidspunkt angir når vergemålet ble opphørt/skal opphøres.</p> <p>Folkeregisteret benytter verge og vergehaver som felles overordnet begrepsnavn ifm. vergemål, representasjon for enslig mindreårig flyktning og fremtidsfullmakt selv om begrepsnavnene i de to sistnevnte er <i>representant – enslig mindreårig flyktning</i> og <i>fullmektig – fullmaktsgiver</i>.</p> <p>Statens sivilrettsforvaltning er i ferd med å endre kodelister og annet i sin neste versjon av melding til Folkeregisteret.</p>
vergemåltype	<p><i>beskrivelse av typen vergemål som tar utgangspunkt i omfang og kategori av vergehaver</i></p> <p>Kodelisten omfatter følgende:</p> <ul style="list-style-type: none">• <i>ensligMindreårigAsylsøker</i> (Enslig mindreårig asylsøker)• <i>ensligMindreårigFlyktning</i> (Enslig mindreårig flyktning inklusive midlertidige saker for denne gruppen) ("Vergen" er her <i>representant</i> for den mindreårige)• <i>voksen</i>• <i>midlertidigForVoksen</i> (Voksen midlertidig)• <i>mindreårig</i> (Mindreårig unntatt EMF)• <i>midlertidigForMindreårig</i> (Mindreårig midlertidig)• <i>stadfestetFremtidsfullmakt</i> (Fremtidsfullmakt) ("Vergen" er her <i>fullmektig</i>)• <i>forvaltningUtenforVergemål</i> (Forvaltning utenfor vergemål)
embete	<p><i>opplysning om hvilket embete som har gjort vedtak i vergemålssaken eller har stadfestet fremtidsfullmakten</i></p> <p>Verdi fra kodeliste over fylkesmannsembeter, f.eks. <i>fylkesmannenITrøndelag</i></p> <p>Fylkesmannembete er en løst tilknyttet kodeliste.</p> <p>Det er kun rettighetspakken "Offentlig og privat virksomhet med hjemmel" som kan se embete.</p> <p>Dersom vergehaver har adressebeskyttelse så tilgjengeliggjøres informasjon om vergens embete i henhold til reglene i tabell i kapittel 7.1.4.</p>
verge	<p><i>person som varetar umyndiges interesser og opptrer som rettslig representant på umyndiges vegne i saker</i></p> <p>"Vergen" kan i tillegg være fullmektig eller representant for vergehaver</p>
navn	<p><i>ord som noen eller noe kalles for å referere til</i></p> <p>Personnavnet til en verge. Se 5.27.2.</p> <p>Dersom vergehaver har adressebeskyttelse så tilgjengeliggjøres informasjon om vergens navn i henhold til reglene i tabell i kapittel 7.1.4.</p>
fødselsEllerDNummer	<p><i>Fødselsnummer: personidentifikasjonsnummer for de som er, eller har vært, bosatt i Norge, samt personer som er "ikke bosatt"</i></p> <p><i>d-nummer: identifikasjonsnummer som tildeles personer med midlertidig tilknytning til Norge, det vil si som ikke er bosatt i Norge</i></p>



Informasjonsmodell – Modernisering av Folkeregisteret

	<p>Folkeregisteridentifikatoren til vergen hvis denne finnes i Folkeregisteret. Vergen kan være uten tilknytning til Norge og egenskapen vil da være uten verdi.</p> <p>Det er kun rettighetspakken "Offentlig og privat virksomhet med hjemmel" som kan se fødselsEllerDNummer.</p> <p>Dersom vergehaver har adressebeskyttelse så tilgjengeliggjøres informasjon om vergens fødselsEllerDNummer i henhold til reglene i tabell i kapittel 7.1.4.</p>
navnFødselsdato	<i><Ny egenskap ikke i bruk ennå></i>
omfang	<p>(omfang av vergemål:) vergemålets omfangsområde for representasjon for vergehaver</p> <p>Kodelisten omfatter følgende:</p> <ul style="list-style-type: none">• <i>personligeOgØkonomiskeInteresserSamtUtlendingssak</i> (Ivareta personens interesser innenfor det personlige og økonomiske området herunder utlendingssaken (kun for Enslig Mindreårige Asylsøkere))• <i>personligeOgØkonomiskeInteresser</i> (Ivareta personens interesser innenfor det personlige og økonomiske området)• <i>økonomiskeInteresser</i> (Ivareta personens interesser innenfor det økonomiske området)• <i>personligeInteresser</i> (Ivareta personens interesser innenfor det personlige området)
Tjenesteområde	<i><Ny egenskap ikke i bruk ennå></i> <i>Detaljert informasjon om representasjon per tjenestevirksomhet og -oppgave</i>
omfangetErInnenPers onligOmråde	Boolsk flagg som benyttes for enkel testing på om omfanget er innen det personlige området (dvs. <i>personligeOgØkonomiskeInteresserSamtUtlendingssak</i> , <i>personligeOgØkonomiskeInteresser</i> eller <i>personligeInteresser</i> i dagens kodeliste.)

5.21 Fratatt rettslig handleevne *<Nytt element, ikke i bruk ennå>*

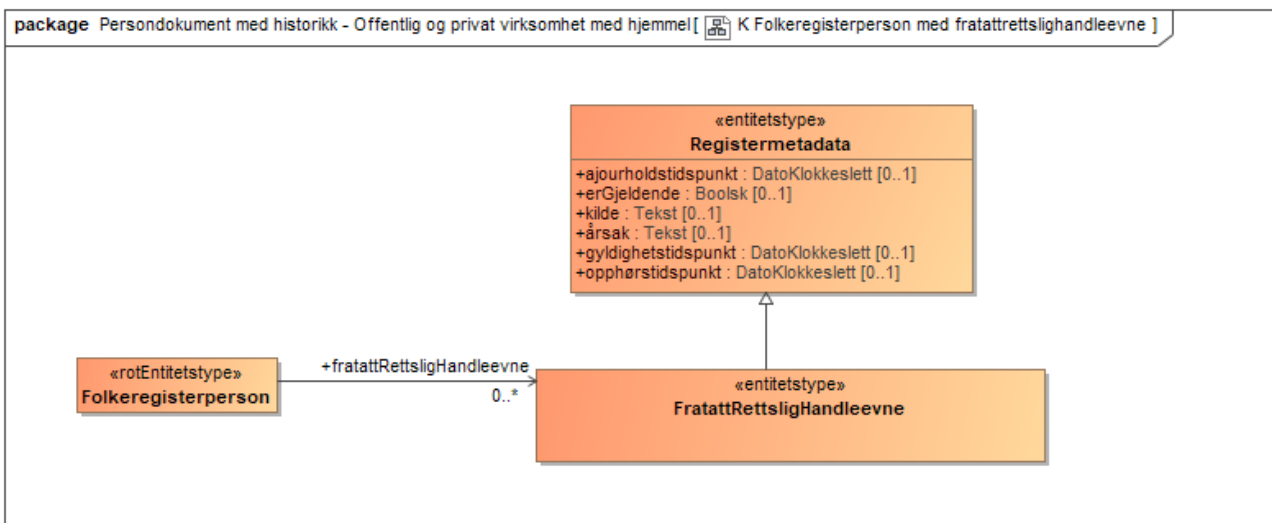



Informasjonsmodell – Modernisering av Folkeregisteret

Informasjons-element eller kodeverdi	Beskrivelse
FratattRettsligHandleevne <Nytt element, ikke i bruk ennå>	Fratatt rettslig handleevne: innebærer at personens rett til å bestemme over sin økonomi og sine rettigheter begrenses. Folkeregisteret mottar denne informasjonen fra vergemålsmyndighetene. Opplysninger om omfanget av fratatt rettslig handleevne vil fremgå av vedtak fra vergemålsmyndigheten eller dom. Dersom det ikke foreligger fratatt rettslig handleevne vil det ikke distribueres opplysninger om fratatt rettslig handleevne.

5.22 Opphold

Egenskapen kalles "opphold" siden det er mulig at oppholdsrett og annet kommer inn i informasjonsomfanget.

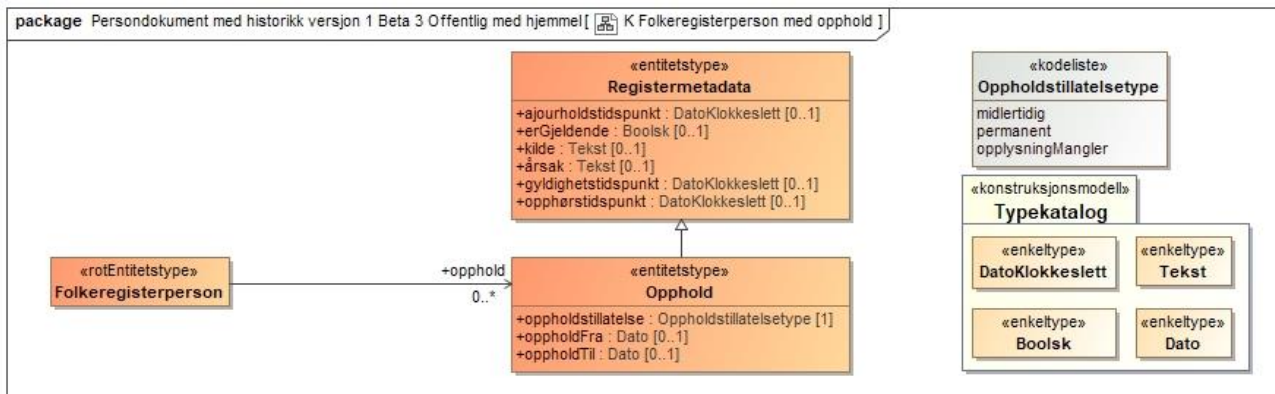

Eksempel:

```

opphold.oppholdstillatelse = "midlertidig"
opphold.oppholdFra = "2019-01-03"
opphold.oppholdTil = "2019-06-30"
  
```

Informasjons-element eller kodeverdi	Beskrivelse
Opphold	Informasjonen innen opphold beskriver opplysninger i Registeret som omfatter oppholdstillatelse. Entiteten kan senere inneholde oppholdsrett og arbeidstillatelse hvis ønskelig.
oppholdstillatelse	<i>en generell betegnelse for det å ha tillatelse til lovlig opphold i Norge</i> Kodeliste med typer av oppholdstillatelser: <ul style="list-style-type: none"> • <i>midlertidig</i> • <i>permanent</i> • <i>opplysningMangler</i> (opplysning mangler) Kode for oppholdstillatelse skal fylles ut for alle ikke-EØS borgere.



Informasjonsmodell – Modernisering av Folkeregisteret

midlertidig	<i>rett til å oppholde seg i Norge i inntil 3 år med mulighet for fornyet tillatelse etter søknad</i>
permanent	<i>rett til opphold i riket uten tidsbegrensning og som gir et utvidet vern mot utvisning</i>
opplysningMangler	<i>kode som benyttes for utenlandske barn som trenger oppholdstillatelse og som blir registrert bosatt ved fødsel og således uten at oppholdstillatelse foreligger</i>
oppholdFra	<i>oppholdstillatelsens startdato for gyldighet</i>
oppholdTil	<i>oppholdstillatelsens sluttdato for gyldighet</i> Personen kan likevel ha oppholdsrett etter denne tid.

5.23 Forhold til sametingets valgmanntall

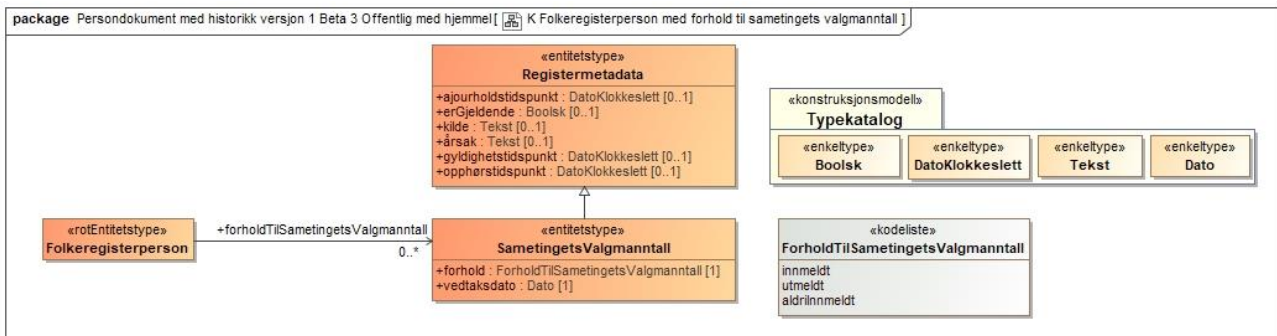

Eksempel:

```

forholdTilSametingetsValgmanntall.forhold = "innmeldt"
forholdTilSametingetsValgmanntall.vedtaksdato = "2019-10-10"
  
```

Informasjons-element eller kodeverdi	Beskrivelse
SametingetsValgmanntall	<i>register over personer som har mulighet til å stemme eller stille som kandidat i valg til Sametinget</i>
vedtaksdato	<i>Datoen da et vedtak ble fattet</i> Vedtaksdato hos Sametinget.
Forhold (TilSametingetsValgmanntall)	<i>(forhold til sametingets valgmanntall:) status om en person er innmeldt i eller utmeldt av sametingets valgmanntall</i> Kodeliste med typer av forhold: <ul style="list-style-type: none"> • <i>innmeldt</i> • <i>utmeldt</i> • <i>aldriInnmeldt</i>
innmeldt	<i>innmeldt i samemanntallet</i>
utmeldt	<i>utmeldt fra samemanntallet</i>



aldrilInnmeldt	har aldri vært innmeldt i samemanntallet
----------------	--

5.24 Bibehold av norsk statsborgerskap

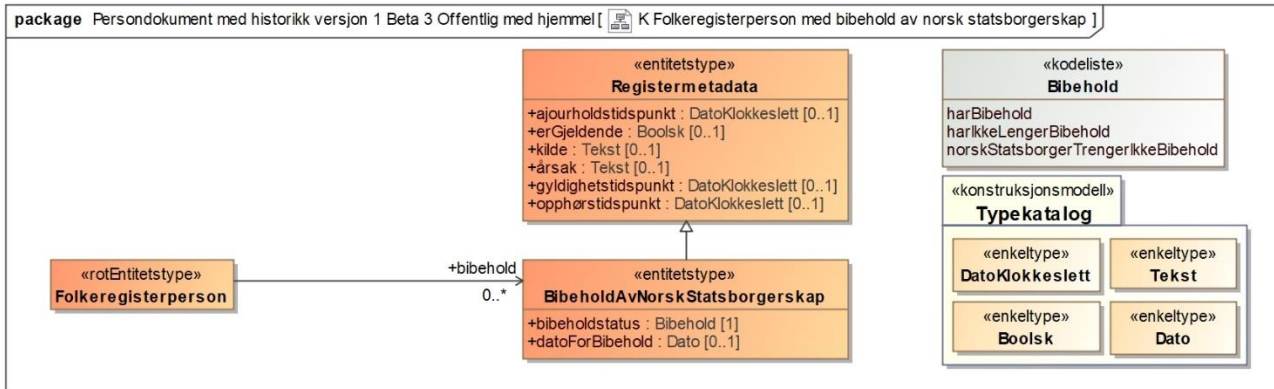

Eksempel:

```

bibehold.bibeholdstatus = "harBibehold"
bibehold.datoForBibehold= "2018-05-29"
  
```

Informasjons-element eller koderverdi	Beskrivelse
BibeholdAvNorskStatsborgerskap	en person beholder sitt opprinnelige statsborgerskap i tillegg til det nye statsborgerskapet som personen har ervervet
bibeholdstatus	status om en persons gjeldende eller historiske bibehold av sitt norske statsborgerskap Kodeliste med typer av bibehold: <ul style="list-style-type: none"> • <i>harBibehold</i> • <i>harIkkeLengerBibehold</i> • <i>norskStatsborgerTrengerIkkeBibehold</i>
harBibehold	Personen har fått et bibeholdsvedtak fra utlendingsmyndigheten om sitt norske statsborgerskap.
harIkkeLengerBibehold	Personen har ikke bibehold av det norske statsborgerskapet. Hvis en person ikke har fått et vedtak om bibehold, og personen har oppholdt seg for lenge utenfor Norge, er det Folkeregisteret som vil avregistrere personen som norsk statsborger.
norskStatsborgerTrengerIkkeBibehold	Personen oppfyller kravet til norsk statsborgerskap og trenger derfor ikke å søke om bibehold.
datoForBibehold	<i>Datoen for når bibehold ble vedtatt</i> Datoen gjelder således for når <i>bibeholdstatus</i> ble satt og ikke datoen for når personen sist bibeholdt sitt norske statsborgerskap



5.25 Bruk av samiske språk

Informasjonen er ny i Folkeregisteret.

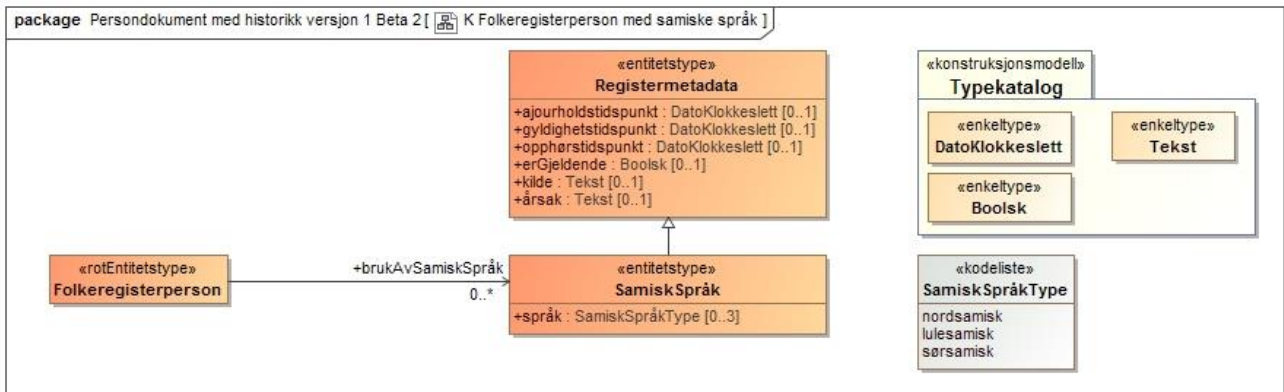

Eksempel:

```
brukAvSamiskSpråk.språk[1] = "nordsamisk"  
brukAvSamiskSpråk.språk[2] = "lulesamisk"
```

Informasjons-element	Beskrivelse
SamiskSpråk	Inneholder informasjon om hvilke samiske språk en person bruker. Samiskspråklige personer skal ha adgang til, på frivillig basis, å registrere seg som bruker av et eller flere av de tre samiske språkene nordsamisk, lulesamisk og sørsamisk. Registreringen baseres på egeninnmelding.
språk	Egenskap med mulighet for å registrere ett til tre samiske språk (se kodeliste under).
SamiskSpråkType	Kodeliste med valg av samisk språk <ul style="list-style-type: none">• <i>nordsamisk</i>• <i>lulesamisk</i>• <i>soersamisk</i> (sørsamisk)

5.26 Adresseentiteter og -datatyper

Beskrivelse av entiteter (klasser) som blir brukt for å lagre adresseinformasjon på et strukturert format.



5.26.1 Vegadresse

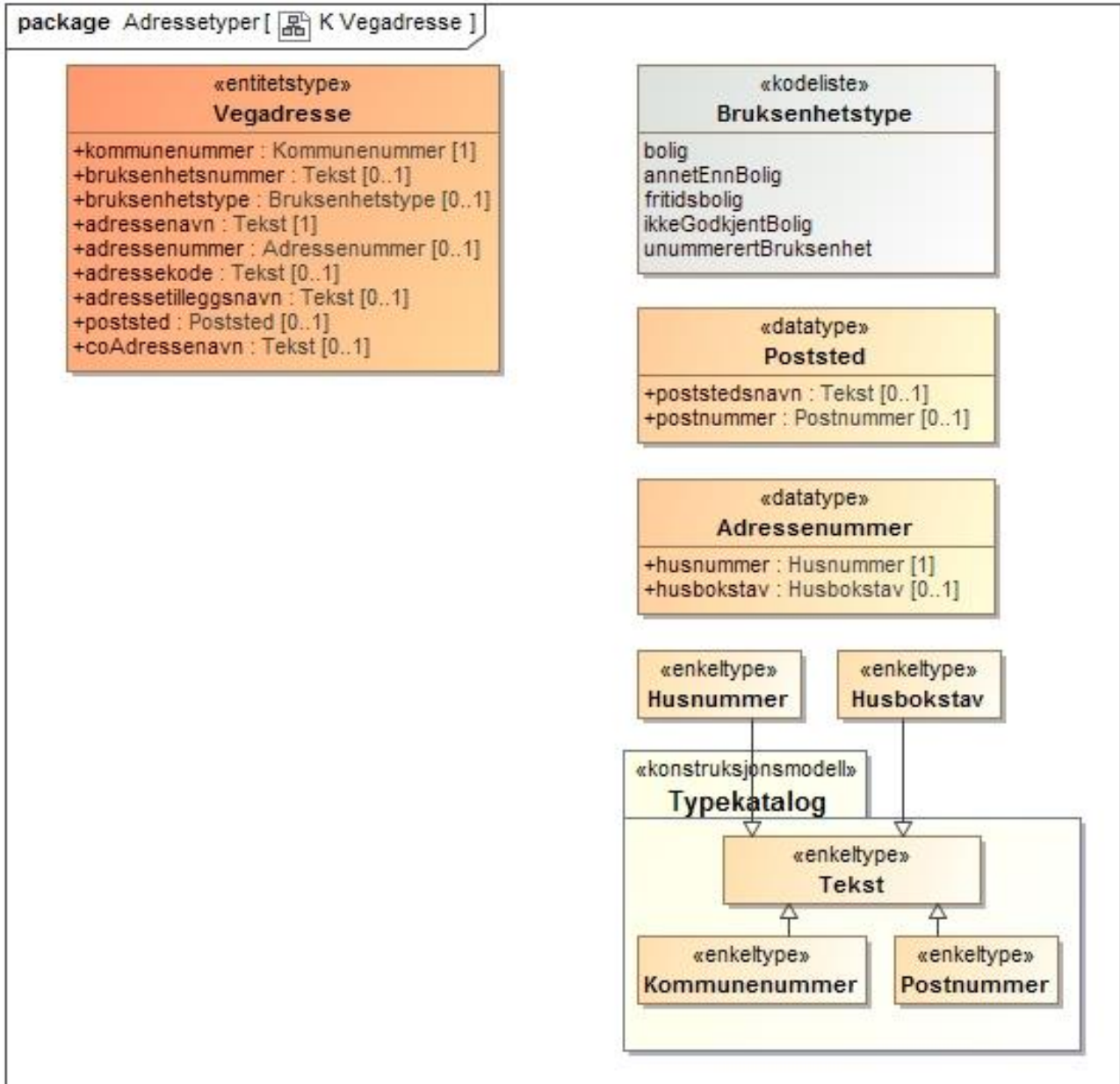

Informasjons-element eller kodeverdi	Beskrivelse
Vegadresse	<p>adresse for en bygning, bruksenhet, eiendom eller annet objekt som er registrert med adresse i matrikkelen</p> <p>Denne entitetstypen for norsk strukturert vegadresse er fullt kompatibel med strukturen i matrikkelen mht. egenskapsnavn og innholdet legges inn slik det fremstår i matrikkelen med store og små bokstaver (majuskel/minuskel). Så lenge DSF var master så ble det benyttet store bokstaver (majuskel/versal) i egenskapene.</p>



Informasjonsmodell – Modernisering
av Folkeregisteret

	Når Registeret nå er master, vil det måtte være en avgjørelse fra forvaltningsorganisasjonen som vil ligge til grunn for å "korrigere" innholdet i samsvar med matrikkelens innhold av store/små bokstaver.
kommunennummer	<i>et nummer som identifiserer en kommune eller et kommunelignende område</i>
bruksenhetsnummer	<i>en bokstav og fire siffer som entydig identifiserer den enkelte bruksenheten innenfor en adresserbar bygning eller bygningsdel</i>
bruksenhetstype	<i>kategorisering av bruksenhet i en bygning</i>
bruksenhetstype - bolig	<i>godkjent bruksenhet som bolig</i>
bruksenhetstype - annetEnnBolig	<i>betegnelse for bruksenhet som i stor grad er knyttet til næringsvirksomhet</i>
bruksenhetstype - fritidsbolig	<i>godkjent bruksenhet som fritidsbolig, men ikke som bolig</i>
bruksenhetstype - ikkeGodkjentBolig	<i>bruksenhet som sannsynligvis ikke er godkjent for boligformål</i>
bruksenhetstype - unummerertBruksenhet	<i>brukes til å ta vare på kobling mellom bygning - matrikkelenhet og adresse, og som ikke ligger på en vanlig bruksenhet (Bolig, Ikke godkjent bolig, Fritidsbolig, Annet enn bolig).</i>
adressenavn	<i>navn på gate, veg, sti, plass eller område, brukt som del av den offisielle adressen</i>
adressenummer	<i>et nummer og en eventuell bokstav som entydig identifiserer eiendommer, anlegg, bygninger eller innganger til bygninger innenfor en adresserbar gate, veg, sti, plass eller område</i>
husnummer	<i>nummer som entydig identifiserer eiendommer, anlegg, bygninger eller innganger til bygninger innenfor en adresserbar gate, veg, sti, plass eller område</i>
husbokstav	<i>bokstav som sammen med husnummer entydig identifiserer eiendommer, anlegg, bygninger eller innganger til bygninger innenfor en adresserbar gate, veg, sti, plass eller område</i>
adressekode	<i>nummer som entydig identifiserer adresserbare gater, veier, stier, plasser og områder som er ført i matrikkelen innen en kommune</i>
adressetilleggsnavn	<i>nedarvet bruksnavn eller navn på en institusjon eller bygning, brukt som del av den offisielle adressen</i>
poststed	<i>geografisk inndeling av postmottakere</i> Datatypen Poststed er dokumentert her: 5.26.7
coAdressenavn	<i>beskrivelse av enten hvem mottakeren er i "omsorg" hos (C/O="care of") eller hvem som er mottaker innen en organisasjon (v/=ved eller Att="attention")</i>



5.26.2 Matrikeladresse

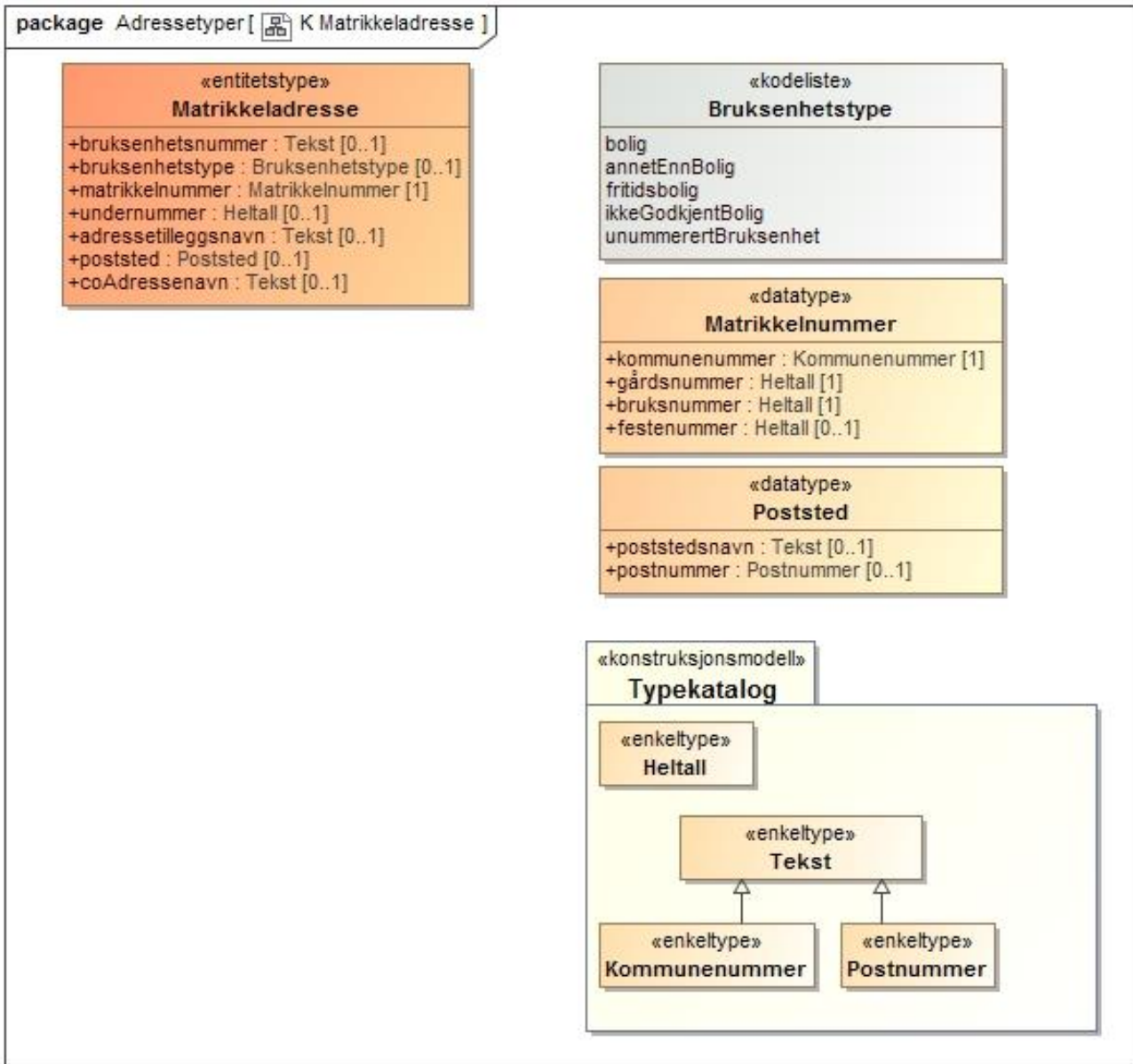

Informasjons-element eller kodeverdi	Beskrivelse
Matrikeladresse	<p>adresse i form av et gårds- og bruksnummer og et eventuelt festenummer, eventuelt også et undernummer</p> <p>Denne entitetstypen for norsk strukturert matrikeladresse er fullt kompatibel med strukturen i matrikkelen mht. egenskapsnavn.</p> <p>Så lenge DSF var master så ble det benyttet store bokstaver (majuskel/versal) i egenskapene. Dagens Register følger Matrikkelen på dette området.</p>
bruksenhetsnummer	<p>en bokstav og fire siffer som entydig identifiserer den enkelte bruksenheten innenfor en adresserbar bygning eller bygningsdel</p>



Informasjonsmodell – Modernisering
av Folkeregisteret

bruksenhetstype	<i>kategorisering av bruksenhet i en bygning</i>
bruksenhetstype - bolig	<i>godkjent bruksenhet som bolig</i>
bruksenhetstype - annetEnnBolig	<i>betegnelse for bruksenhet som i stor grad er knyttet til næringsvirksomhet</i>
bruksenhetstype - fritidsbolig	<i>godkjent bruksenhet som fritidsbolig, men ikke som bolig</i>
bruksenhetstype - ikkeGodkjentBolig	<i>bruksenhet som sannsynligvis ikke er godkjent for boligformål</i>
bruksenhetstype - unummerertBruksenhet	<i>brukes til å ta vare på kobling mellom bygning - matrikkelenhet og adresse, og som ikke ligger på en vanlig bruksenhet (Bolig, Ikke godkjent bolig, Fritidsbolig, Annet enn bolig).</i>
matrikkelnummer	<i>offisiell benevnelse for hver enkel matrikkelenhet</i>
kommunennummer	<i>et nummer som identifiserer en kommune eller et kommunelignende område</i>
gårdsnummer	<i>en del av matrikkelnummeret til en fast eiendom. En eiendom betegnes korrekt med kommune- , gårds- og bruksnummer (knr, gnr og bnr). I tillegg kan det være festenummer (fnr) eller seksjonsnummer (snr)</i>
bruksnummer	<i>en del av matrikkelnummeret til en fast eiendom, og er fortløpende nummerering innenfor gårdsnummeret</i>
festenummer	<i>del av matrikkelnummeret som identifiserer festegrunn (tomt). Tas i bruk når et bruksnummer skal deles opp i flere grunneiendommer</i>
undernummer	<i>brukes ved matrikkeladresser når en grunneiendom må tilknyttes flere ulike adresser F.eks. har ofte hver bygning på et tun hvert sitt undernummer.</i>
adressetilleggsnavn	<i>nedarvet bruksnavn eller navn på en institusjon eller bygning, brukt som del av den offisielle adressen</i>
poststed	<i>geografisk inndeling av postmottakere Datatypen Poststed er dokumentert her: 5.26.7</i>
coAdressenavn	<i>beskrivelse av enten hvem mottakeren er i "omsorg" hos (C/O="care of") eller hvem som er mottaker innen en organisasjon (v/=ved eller Att:="attention")</i>



5.26.3 UkjentBosted

Denne entitetstypen benyttes kun når en person har et ukjent bosted.

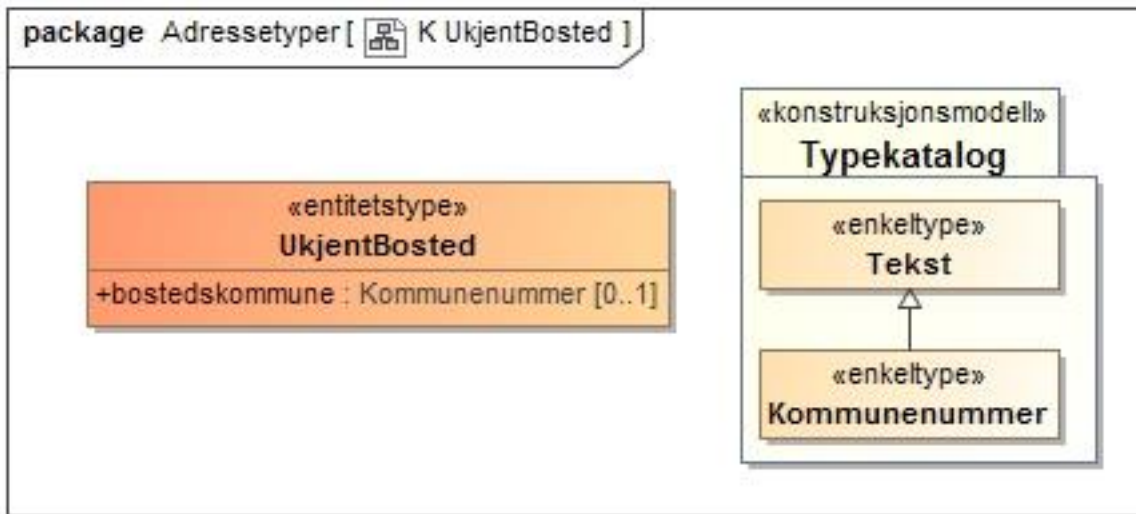

Informasjons-element	Beskrivelse
UkjentBosted	<i>bostedet til en person er ikke fastsatt til en fast bostedsadresse</i>
bostedskommune	<i>kommune utledet av bostedsadressen til en bosatt person i Folkeregisteret</i> Verdi settes kun hvis bostedskommunen er kjent.



5.26.4 VegadresseForPost

Denne datatypen er en forenklet struktur av Vegadresse hvor sistnevntes egenskaper *kommunennummer* og *bruksenhetstype* ikke er med.

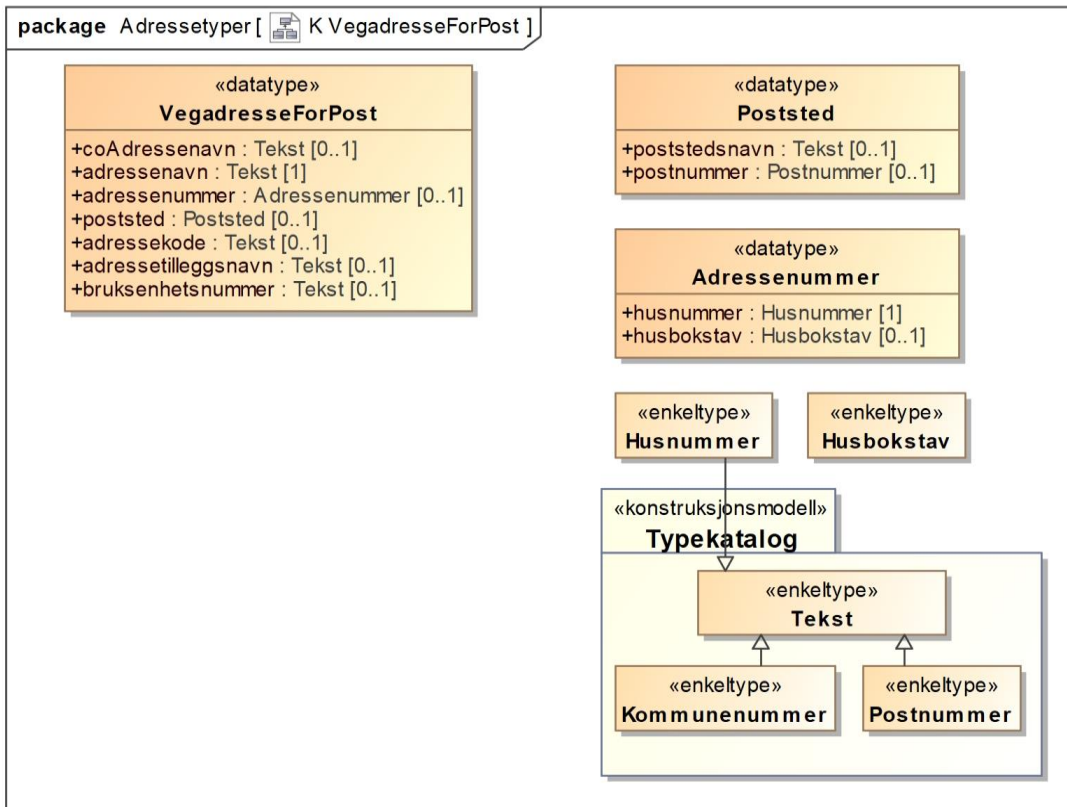

Se Vegadresse: 5.26.1. for feltbeskrivelse av egenskaper.



5.26.5 Postboksadresse

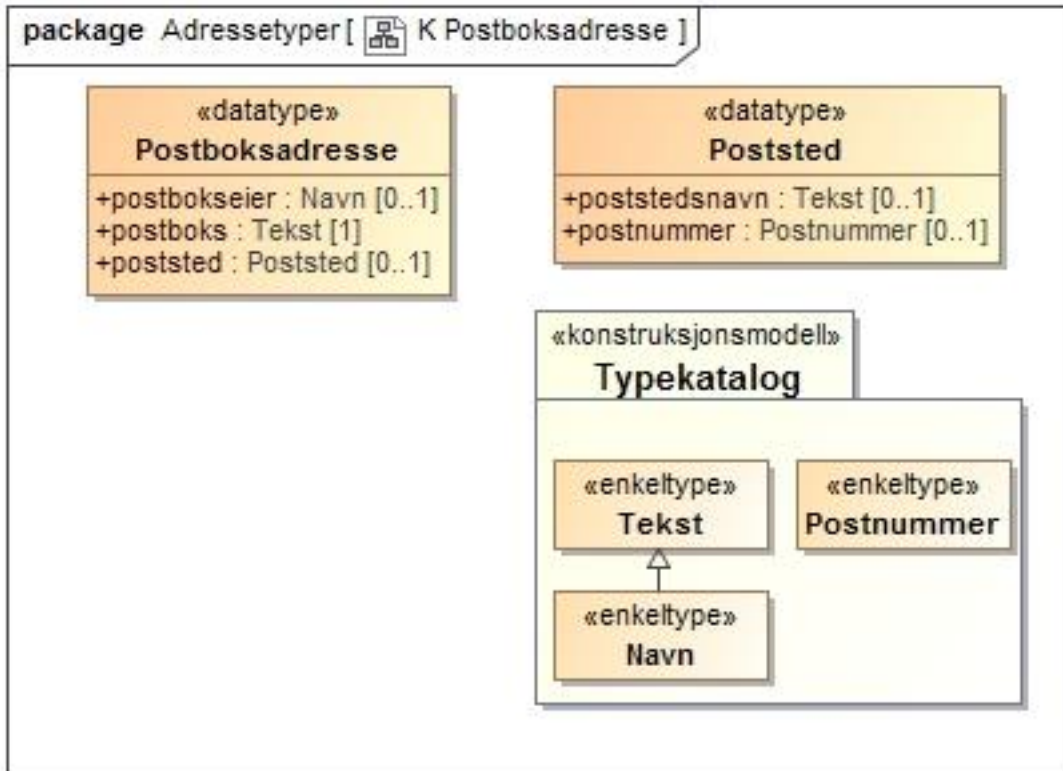

Informasjons-element	Beskrivelse
Postboksadresse	<i>postadresse til en postboks</i>
postbokseier	<i>den som leier postboksen fra eier av postboksanlegget</i>
postboks	<i>identifikator på postboks som består av landets betegnelse for postboks samt den alfanumeriske identifikatoren til denne</i> I tillegg legges postboksanleggets navn i dette feltet i norske adresser
poststed	<i>geografisk inndeling av postmottakere</i> Datatypen Poststed er dokumentert her: 5.26.7

5.26.6 PostadresselFrittFormat

Denne typen benyttes ikke for ny informasjon i registeret .

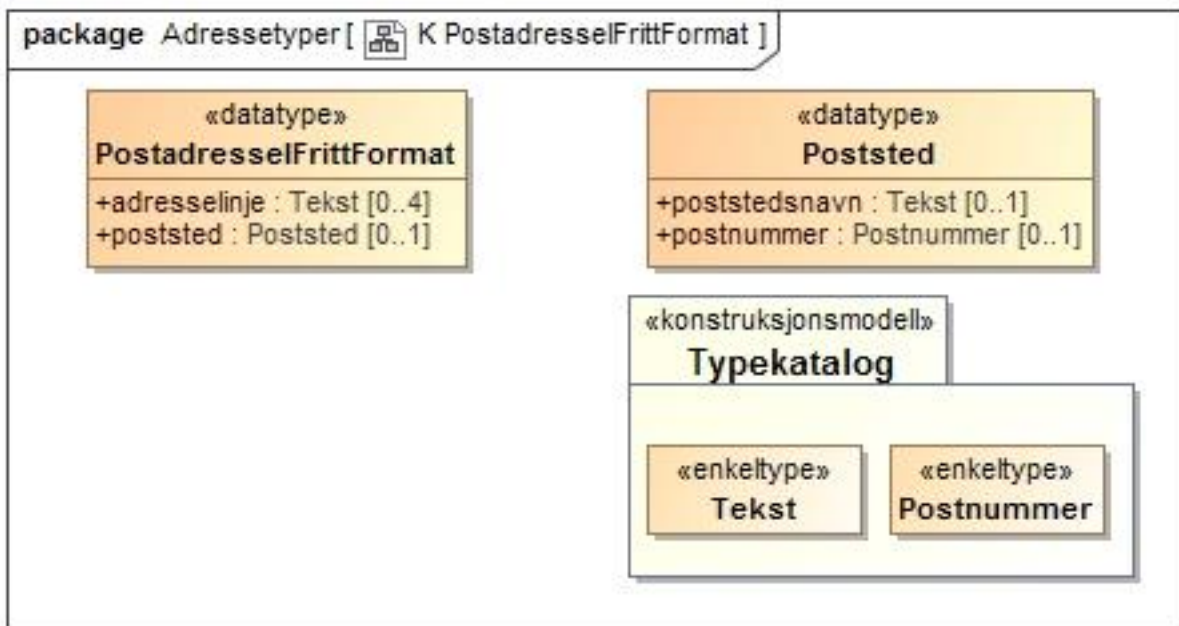

Informasjons-element	Beskrivelse
PostadresselFrittFormat	Denne datatypen for adresse ble opprettet for å kunne motta postadresser i Norge fra DSF ved migrering. Migrert informasjon er på formen store bokstaver (majuskel/versal).
adresselinje	<i>en tekstlinje med adresseinformasjon i forenklet adresseformat for postadresse</i> En en-dimensjonal tabell med opptil 4 tekstlinjer for å kunne uttrykke en norsk postadresse fullt ut. Det skal være plass til 1: coAdressenavn, 2: adressedilleggsnavn og 3: adressenavn med adressenummer. og 4: postnummer med poststedsnavn i dette formatet. Hvis coAdressenavn ikke finnes, så plasseres adressedilleggsnavn i linje 1. Hvis adressedilleggsnavn ikke finnes så plasseres adressenavn med adressenummer i linje 1 osv. I DSF var siste linje alltid postnummer og poststedsnavn, men dette videreføres ikke fordi dette nå finnes i poststed (se under).
poststed	<i>geografisk inndeling av postmottakere</i> Datatypen Poststed er dokumentert her: 5.26.7

5.26.7 Poststed

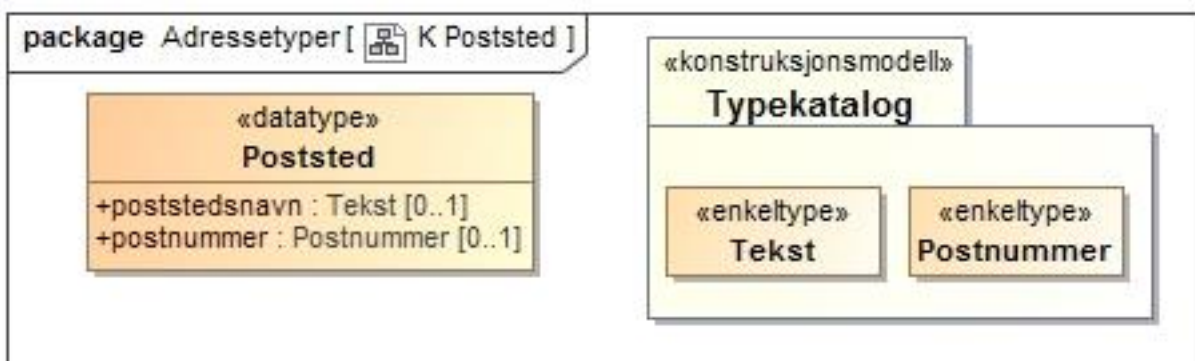



Informasjons-element	Beskrivelse
Poststed	<i>geografisk inndeling av postmottakere</i> Poststedene i Norge forvaltes av Posten.
poststedsnavn	<i>en tekstlinje med adresseinformasjon i forenklet adresseformat for postadresse</i> En en-dimensjonal tabell med ubegrenset antall tekstlinjer for å kunne uttrykke en postadresse fullt ut.
postnummer	<i>nummer på et poststed</i>

5.26.8 InternasjonalAdresse

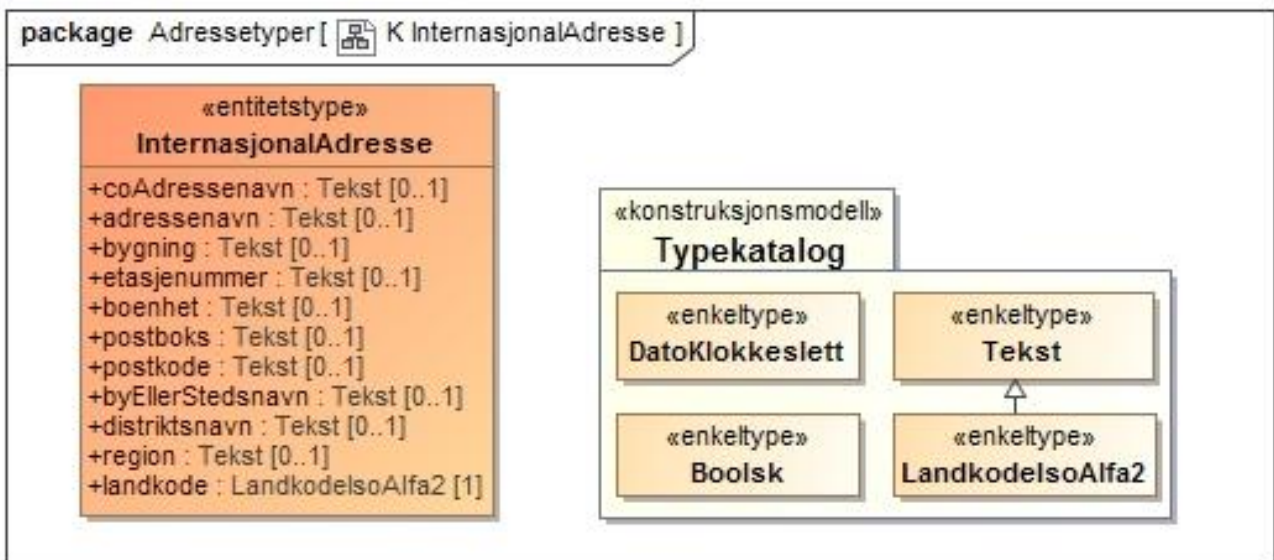

Informasjons-element eller kodeverdi	Beskrivelse
InternasjonalAdresse	<i>noe en person eller virksomhet bruker for å identifisere og stedfeste et objekt på en geografisk lokasjon i et hvilket som helst land</i> En strukturert informasjonsmengde som bygger på internasjonale standarder som OECD sitt "Standard Transfer Format for international information exchange in taxation" (STF) og Inspire fra EU (https://inspire.ec.europa.eu/about-inspire/563). (STF er basis i utvekslingsformater for FATCA/CRS). Den er videre sammenholdt med EU Core vocabulary, OASIS UBL Common Library, samt adressestrukturer/-standarder for postadresser i store land eller føderasjoner.
coAdressenavn	<i>adresseegenskap som beskriver hvem mottaker er i "omsorg" hos (C/O="care of") eller hvem som er mottaker innen en organisasjon (v/=ved eller Att:="attention")</i>



Informasjonsmodell – Modernisering av Folkeregisteret

adressenavn	<i>navn på gate, veg, sti, plass eller område</i> <i>husnummer (+ ev. husbokstav) må være inkludert på riktig plass</i>
bygning	<i>adresseegenskap som beskriver navn og/eller nummer på bygning</i> <i>F.eks. Block 3, Bel-Air Flats</i>
etasjenummer	<i>adresseegenskap som beskriver hvilken etasje en person eller virksomhet har sitt registrerte tilholdssted</i> <i>F.eks. Level 1, Ground floor, Verdieping 3</i>
boenhet	<i>adresseegenskap som beskriver hva slags tilholdssted en person eller virksomhet er registrert på, samt unik identifikator innen bygningen/etasjen</i> <i>F.eks. Apartment 10, Unit 2, Wardens Flat</i>
postboks	<i>identifikator på postboks som består av landets betegnelse for postboks samt den alfanumeriske identifikatoren til denne og eventuell tilleggsinformasjon</i>
postkode	<i>adresseegenskap som inneholder en offisiell alfanumerisk identifikator for en by, en bydel, et tettsted, et distrikt eller lignende hvor identifikatoren er forvaltet av et lands myndighet</i>
byEllerStedsnavn	<i>adresseegenskap som navngir en geografisk lokalitet</i>
region	<i>adresseegenskap som beskriver et større geografisk avgrenset område innenfor et land</i>
distriktEllerBydel	<i>adresseegenskap som gir navnet på et distrikt innen et land, eller en del av en by</i>
landkode	<i>kode for å representere et land</i> <i>Benytter ISO 3166-1 alfa 2. XK = Kosovo. YY = Ukjent.</i>

5.26.9 InternasjonalAdresselFrittFormat

Det er mulig at denne etter hvert ikke benyttes mer.

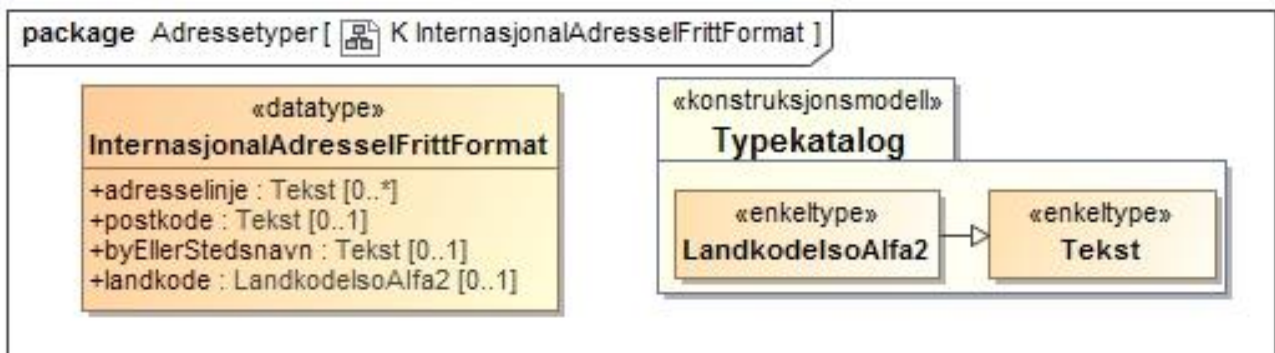



Informasjons-element	Beskrivelse
InternasjonalAdressel FrittFormat	Denne adressetypen ble opprettet for å kunne motta postadressen i utlandet fra DSF ved migrering. Migrert informasjon er på formen store bokstaver (majuskel/versal) Når Registeret nå er master, vil man sannsynligvis registrere informasjonen på den formen (store/små bokstaver) den blir oppgitt på i strukturert form i meldinger til Folkeregisteret.
adresselinje	<i>adressen foruten landkode skrevet som formatert tekst</i> En en-dimensjonal tabell med ubegrenset antall tekstlinjer for å kunne uttrykke en postadresse fullt ut.
byEllerStedsnavn	<i>adresseegenskap som navngir en geografisk lokalitet</i>
landkode	<i>kode for å representere et land</i> ISO 3166-1 alfa 2 benyttes. XK = Kosovo. YY = Ukjent.

5.26.10 AdresselFrittFormat

Denne benyttes når man genererer innhold til preferertKontaktadresse

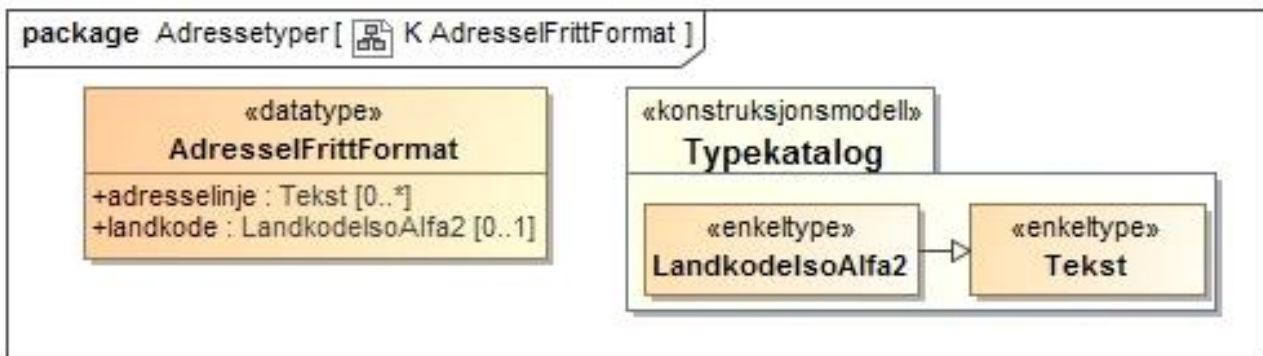

Informasjons-element	Beskrivelse
AdresselFrittFormat	Datatype for adresse i inn- eller utland i fritt format. Innholdet er automatisk transformert i tjenestekallet hvor valgt kilde-adresse i PreferertKontaktadresse transformeres til et fritt format som skal kunne skrives ut på en konvolutt e.l.
adresselinje	<i>adressen uten landkode skrevet som formatert tekst</i> En en-dimensjonal tabell med ubegrenset antall tekstlinjer for å kunne uttrykke en postadresse i inn- eller utland, fullt ut.
landkode	<i>kode for å representere et land</i> Benyttes for alle land inkludert Norge. Formatet er ISO 3166-1 alfa 2. For Kosovo benyttes XK. YY = Ukjent.



5.27 Andre datatyper

5.27.1 IdentifiserendeInformasjon

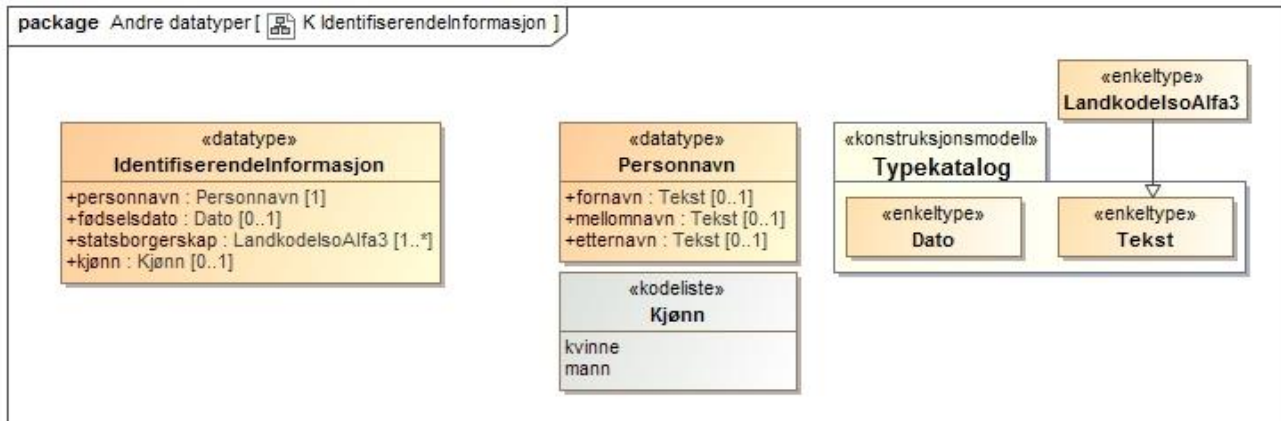

Informasjonselement	Beskrivelse
IdentifiserendeInformasjon	Navn, kjønn, fødselsdato og statsborgerskap er identifiserende informasjon som benyttes i mangel av norsk personidentifikasjonsnummer. Inneholder et hvilket som helst navn på en person og reglene for innhold er ikke bundet til de samme reglene som man finner for en Folkeregisterpersons offisielle navn. Navneloven gjelder derfor ikke og definisjonene under er derfor forenklet.
navn	personnavnet til person som identifiserende informasjon. Se 5.27.2
fødselsdato	fødselsdatoen til person som identifiserende informasjon
statsborgerskap	Statsborgerskap til person som identifiserende informasjon
kjønn	kjønnen til person som identifiserende informasjon

5.27.2 Personnavn

Informasjonselement som benyttes i en rekke sammenhenger som identifiserende informasjon.

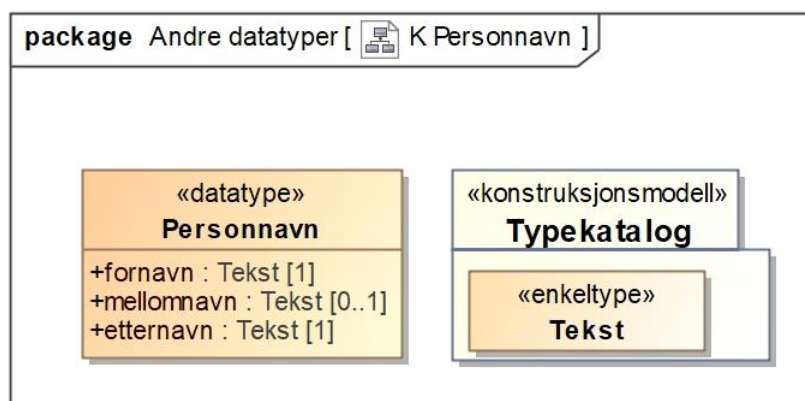



Informasjonselement	Beskrivelse
Personnavn	<p><i>navn på person som består av fornavn og ett enkelt eller dobbelt etternavn og kan i tillegg bestå av mellomnavn</i></p> <p>Benyttes som datatype for offisielt navn og andre navn.</p> <p>Lovlige tegn innen tegnsettet ISO 10646 som kan benyttes er avhengig av kontekst.</p> <p>I sammenhengen "andre navn" kan Personnavn inneholde et hvilket som helst navn på en person og reglene for innhold er ikke bundet til de samme reglene som man finner for en Folkeregisterpersons offisielle navn. Navneloven gjelder derfor ikke og definisjonene under er derfor forenklet.</p>
fornavn	<i>navn som kan stå på første plass i et personnavn</i>
mellomnavn	<i>Navn mellom fornavn og etternavn</i>
etternavn	<i>navn som i rekkefølge er etter fornavn og eventuelt mellomnavn</i>

6 Forståelse av historiske elementer

Element i Folkeregisteret	Beskrivelse	Gyldighetstidspunkt	Opphørstidspunkt	erGjeldende
navn	Hendelser/endringer i verdi over tid. En person kan kun ha ett gyldig personnavn for ett gitt tidspunkt Det første midlertidige navnet blir <u>ikke</u> historisk etter første gangs navnevalg	Tidspunkt navnet er gyldig fra, satt av folkeregistermyndigheten	Aldri satt	Siste forekomst iht. gyldighetstidspunkt
fødsel	Det vil aldri være flere forekomster i listen	Tidspunkt ut fra dato for fødselen	Aldri satt	Alltid kun en gyldig forekomst
fødselNorge	Det vil aldri være flere forekomster i listen	Tidspunkt ut fra dato for fødselen	Aldri satt	Alltid kun en gyldig forekomst
status	Hendelser/endringer i verdi over tid En person kan kun ha en gyldig personstatus for ett gitt tidspunkt	Tidspunkt for når ny status ble registrert er avhengig av gyldighetstidspunktet for styrende egenskap	Aldri satt	Siste forekomst iht. gyldighetstidspunkt
identifikasjonsnummer	En person kan ha mange identifikasjonsnumre	Tidspunkt for når identifikatoren ble	Settes når status=opphørt	Den forekomst



Informasjonsmodell – Modernisering
av Folkeregisteret

	<p>FødselsEllerDNummer definerer en egen "sekvens" ved konsolidering av to folkeregisterpersoner</p> <p>Kun ett fødselsEllerDNummer har status=iBruk, resten har status=opphørt</p> <p>Uriktige identifikatorer fjernes fra historisk liste (annulleres)</p> <p>Endring i status korrigerer verdier i eksisterende liste</p> <p>Et opphørt nummer kan senere bli aktivert igjen og få status "iBruk"</p>	<p>registrert første gang eller endret fra "opphørt" til "iBruk"</p>		<p>som har status=iBruk</p>
utlendingsmyndighetenes identifikasjonsnummer	<p>En person kan kun ha ett gyldig nummer, nøklet på nummertype+nummer</p> <p>Forekomst endres ikke, opphørstidspunkt settes aldri. Ugyldig identifikasjonsnummer annulleres</p> <p>(Det vil aldri være flere forekomster i lista for ett gitt id-nummer)</p>	<p>Tidspunkt for når identifikatoren ble registrert første gang</p>	<p>Aldri satt</p>	<p>Alle</p>
utenlandskPersonidentifikasjon	<p>En person kan ha flere gyldige numre, nøklet på nummertype + landkode + nummer</p> <p>Forekomster endres ikke, opphørstidspunkt settes aldri</p> <p>Det vil aldri være flere forekomster i lista for ett gitt nummertype + landkode + nummer</p> <p>Ugyldig identifikasjonsnummer annulleres (fjernes fra listen)</p>	<p>Tidspunkt for når identifikatoren ble registrert første gang</p>	<p>Aldri satt</p>	<p>Alle</p>
legitimasjonsdokument	<p>En person kan ha flere legitimasjonsdokumenter til enhver tid, nøklet på id.dok.type + landkode + id.dok.nummer</p>	<p>Tidspunkt for når dokumentet ble registrert første gang.</p>	<p>Aldri satt</p>	<p>Alle</p>



Informasjonsmodell – Modernisering
av Folkeregisteret

	Forekomster endres ikke, opphørstidspunkt settes aldri. Det vil aldri være flere forekomster i lista for ett gitt id.dok.type + landkode + id.dok.nummer Ugyldig legitimasjonsdokument annulleres (fjernes fra listen).			
identitetsgrunnlag	Hendelser/endringer i verdi for legitimasjonskontroll. Kun en forekomst er gyldig for ett gitt tidspunkt	Tidspunkt for når ny identitetsgrunnlagstus ble registrert	Aldri satt	Siste forekomst iht. gyldighetstidspunkt
kontaktinformasjonForDødsbo	Hendelser/endringer i verdi over tid. Kun en forekomst er gyldig for ett gitt tidspunkt	Tidspunkt for når ny kontaktinformasjon ble registrert	Aldri satt	Siste forekomst iht. gyldighetstidspunkt
falskidentitet	Det vil aldri være flere forekomster i lista	Tidspunkt for vedtak	Aldri satt	Kun en gyldig forekomst
dødsfall	Det vil aldri være flere forekomster i listen	Tidspunkt ut fra dato for dødsfallet	Aldri satt	Kun maksimum en gyldig forekomst
sivilstand	Hendelser/endringer i verdi over tid. Kun en forekomst er gyldig for ett gitt tidspunkt	Tidspunkt fra funksjonell sivilstandsdato fra myndighet	Aldri satt	Siste forekomst iht. gyldighetstidspunkt
familierelasjoner	Flere gyldige relasjoner til enhver tid. Forekomst logisk sett "nøklet" på relatertPerson / relatertPersonUtenFolker egisteridentifikator. Mor/barn/søskenrelasjoner endres ikke over tid – men kan korrigeres. Ved adopsjon flyttes barnet inn i en ny familierelasjon. Hvis informasjon om	Når relasjonen oppsto (fødselsdato eller dato for inngåelse/oppløsning av ekteskaps/partnerskap osv.)	Kun i bruk for ektefelle/partner (skilsmisstedato)	Alle forekomster, unntatt ektefelle/partner som har opphørt



Informasjonsmodell – Modernisering
av Folkeregisteret

	adopsjonen er beskyttet vil barnet få ny folkeregisteridentifikator og nytt navn (gamle navn slettes fra historikken). Ektefelle/partner har annet mønster			
innflytting	Potensielt mer enn en forekomst (flytter ut og inn igjen)	Tidspunkt ut fra dato for innflytting satt av folkeregistermyndigheten	Aldri satt	Siste forekomst iht. gyldighetstidspunkt
utflytting	Potensielt mer enn en forekomst (flytter ut, inn og ut igjen)	Tidspunkt ut fra dato for utflytting satt av folkeregistermyndigheten	Aldri satt	Siste forekomst iht. gyldighetstidspunkt
kjønn	Potensielt mer enn en forekomst ved skifte av kjønn	Tidspunkt ut fra dato for registrering satt av folkeregistermyndigheten	Aldri satt	Siste forekomst iht. gyldighetstidspunkt
statsborgerskap	Kan være flere gyldige forekomster til enhver tid men ingen historikk "Nøklet" på verdi av statsborgerskap (landkode)	Ervervsdato	Når et statsborgerskap ikke lenger er gyldig	Siste forekomst iht. gyldighetstidspunkt per statsborgerskap
opphold	Hendelser/endringer i verdi over tid. Kun en forekomst er gyldig for ett gitt tidspunkt	oppholdFra	oppholdTil	Siste forekomst iht. gyldighetstidspunkt
foreldreansvar	Hvem som har foreldreansvaret for personen og hvilket foreldreansvar er person har Hendelser/endringer i verdi over tid. Kun en forekomst er gyldig for ett gitt tidspunkt	Når ansvaret oppsto	Evt. opphørt ved slutt	Siste forekomst iht. gyldighetstidspunkt per ansvarssubjekt
bibehold	Hendelser/endringer i verdi over tid. Kun en forekomst er gyldig for ett gitt tidspunkt	Tidspunkt ut fra vedtaksdato fra myndighet	Aldri satt	Kun maksimum en gyldig forekomst



Informasjonsmodell – Modernisering
av Folkeregisteret

bostedsadresse	Hendelser/endringer i verdi over tid. Kun en forekomst er gyldig for ett gitt tidspunkt Flere forekomster kan ha samme flyttedato (f.eks. ved kommunesammenslåing)	Tidspunkt ut fra vedtaksdato (egne regler)	Eventuelt opphørt når personen ikke lenger har bostedsadresse ved utflytting og dødsfall	Siste forekomst iht. gyldighetstidspunkt dersom ikke opphørt
adressebeskyttelse	Hendelser/endringer i verdi over tid. Kun en forekomst er gyldig for ett gitt tidspunkt	Tidspunkt ut fra vedtaksdato fra myndighet	Evt. opphørt når personen ikke lenger har adressebeskyttelse	Siste forekomst iht. gyldighetstidspunkt dersom ikke opphørt
oppholdsadresse	Hendelser/endringer i verdi over tid. Kun en forekomst er gyldig for ett gitt tidspunkt Flere forekomster kan ha samme oppholdsadresse (f.eks. ved kommunesammenslåing)	Tidspunkt satt ut fra oppholdsadressedato	Evt. opphørt når personen ikke lenger har oppholdsadresse (kan opptre flere ganger)	Siste forekomst iht. gyldighetstidspunkt dersom ikke opphørt
postadresse i Utlandet	Hendelser/endringer i verdi over tid. Kun en forekomst er gyldig for ett gitt tidspunkt	Tidspunkt satt ut fra når adressen ble endret	Evt. opphørt når personen ikke lenger har postadresse i utlandet (kan opptre flere ganger)	Siste forekomst iht. gyldighetstidspunkt dersom ikke opphørt
postadresse	Hendelser/endringer i verdi over tid. Kun en forekomst er gyldig for ett gitt tidspunkt	Tidspunkt satt ut fra når adressen ble endret	Evt. opphørt når personen ikke lenger har postadresse (kan opptre flere ganger)	Siste forekomst iht. gyldighetstidspunkt dersom ikke opphørt
deltBosted	Hendelser/endringer i verdi over tid. Kun en forekomst er gyldig for ett gitt tidspunkt	Tidspunkt satt ut fra når adressen ble endret	Evt. opphørt når personen ikke lenger har deltBosted (kan opptre flere ganger)	Siste forekomst iht. gyldighetstidspunkt dersom ikke opphørt
preferertKontaktadresse (utfaset)	Utfaset alltid tom. Peker til en av de andre adressene samt eksplisitt angitt i fritekst.	Tidspunkt satt ut fra når adressen ble endret	Evt. opphørt når personen ikke lenger har preferert kontaktadresse (kan opptre flere ganger)	Siste forekomst iht. gyldighetstidspunkt



	Hendelser/endringer i verdi over tid. Kun en forekomst er gyldig for ett gitt tidspunkt			dersom ikke opphørt
vergemålEllerFremtidsfullmakt	Kan være flere gyldige forekomster til enhver tid og med historikk "Nøkklet" på verdi av vergemålstype+verge(nav n/fnr)/vergemålsomfang	Tidspunkt ut fra vedtaksdato fra myndighet. Kan være frem i tid	Tidspunkt ut fra vedtaksdato for opphør	Alle forekomster som ikke er opphørt
forholdTilSametingetsValgmanntall	Hendelser/endringer i verdi over tid. Kun en forekomst er gyldig for ett gitt tidspunkt	Tidspunkt ut fra vedtaksdato hos Sametinget	Aldri satt	Siste forekomst iht. gyldighetstidspunkt
brukAvSamiskSpråk	Hendelser/endringer i verdi over tid. Kun en forekomst er gyldig for ett gitt tidspunkt	Tidspunkt ut fra registreringsdato for egenregistrering	Aldri satt	Siste forekomst iht. gyldighetstidspunkt
fratattRettsligHandleevne <Nytt element, ikke i bruk ennå>	Hendelser/endringer i verdi over tid. Kun en forekomst er gyldig for ett gitt tidspunkt	Tidspunkt for når fratattRettslighandleevne ble registrert i FREG.	Evt. Tidspunkt for når fratattRettslighandleevne blir registrert opphørt i FREG.	Siste forekomst iht. gyldighetstidspunkt dersom ikke opphørt

7 Delingstjenester

Dette kapittelet inneholder kun overordnet informasjon om tjenestetilbudet som er tilrettelagt for konsumentene av Folkeregisteret.

I kapittel 3.2 beskrives målbildet hvor Tilgjengeliggjøring (Delingstjenester) er skissert.

Tilgangen til informasjon i Folkeregisteret er regulert iht. hjemmelsgrunnlag. Siden det er for komplisert å støtte en tilgangskontroll ned til hver egenskap og videre ned til gjeldende/historisk informasjon, så er det bestemt at tilgangen skal deles inn i et antall såkalte "rettighetspakker". Hver rettighetspakke inneholder et maksimum tilgangsomfang som tilsvarer hjemmelsgrunnlaget til en gruppe konsumenter.

Vi har hittil offisielt definert følgende rettighetspakker:

Rettighetspakke	Beskrivelse
-----------------	-------------



Informasjonsmodell – Modernisering av Folkeregisteret

Offentlig og privat virksomhet med hjemmel	Den aktuelle myndighet eller virksomhet som trenger tilgang til taushetsbelagt informasjon, er ansvarlig for å sikre nødvendig hjemmel.
Finans	Finansforetak kan uten hinder av lovbestemt taushetsplikt få opplysning om ektefelle, barn og foreldre i tillegg til de opplysninger som ikke er undergitt taushetsplikt.
Offentlig virksomhet uten hjemmel	Offentlige myndigheter som ikke har hjemmel til å se taushetsbelagte opplysninger.
Privat virksomhet uten hjemmel	Private virksomheter som utfører oppgaver på vegne av det offentlige, men som ikke har hjemmel til å se taushetsbelagte opplysninger.
Presse	Pressen har nå fått fri tilgang til en rekke opplysninger.
Presse uten folkeregisteridentifikator	Merk! Presse og Presse uten folkeregisteridentifikator er identiske utover at vi ikke leverer ut folkeregisteridentifikator til den siste rettighetspakken.
Privat virksomhet	Private personer kan søke om å få utlevert opplysninger fra Folkeregisteret om navngitte, identifiserbare personer.
Privat virksomhet uten folkeregisteridentifikator	Private virksomheter har nå fri tilgang til utvalgte opplysninger til oppslag og ajourføring av egne registre. Merk! Privat virksomhet og Privat virksomhet uten folkeregisteridentifikator er identiske utover at vi ikke leverer ut folkeregisteridentifikator til den siste rettighetspakken.

Hver rettighetspakke har sin egen delingstjeneste-instans (egne sett med URL) som er delt i to tjenestepar:



Informasjonsmodell – Modernisering av Folkeregisteret

- 1) Publisering av hendelser på Hendelseslisten
- 2) Tjenester for uthenting av informasjon fra Folkeregisteret ("pull")

For ytterligere detaljert beskrivelse for 1), se <https://skatteetaten.github.io/folkeregisteret-api-dokumentasjon/hendelsesliste/>

For ytterligere detaljert beskrivelse for 2), se <https://skatteetaten.github.io/folkeregisteret-api-dokumentasjon/oppslag/>



7.1 Omfang av informasjon per rettighetspakke – tabell

7.1.1 Hovedhendelser på person

Hendelsestype	Taushets belagt	Offentlig og privat virksomhet med hjemmel	Finansforretak	Offentlig virksomhet uten hjemmel	Privat virksomhet uten hjemmel	Prese	Privat virksomhet
personErOpprettet	Nei	Ja	Ja	Ja	Ja	Nei	Nei
personErOppdatert	Nei	Ja	Ja	Ja	Ja	Nei	Nei
personErDoed	Nei	Ja	Ja	Ja	Ja	Nei	Nei
personErBosatt	Nei	Ja	Ja	Ja	Ja	Nei	Nei
personErUtflyttet	Nei	Ja	Ja	Ja	Ja	Nei	Nei
personErOpphoert	Nei	Ja	Ja	Ja	Ja	Nei	Nei
personErReaktivert	Nei	Ja	Ja	Ja	Ja	Nei	Nei
personErOpphørtSomDublett	Nei	Ja	Ja	Ja	Ja	Nei	Nei
personErVidereførtSomGjeldende VedSammenslåing	Nei	Ja	Ja	Ja	Ja	Nei	Nei
personErEndretVedSplitting	Nei	Ja	Ja	Ja	Ja	Nei	Nei
personErGjennopprettetVedSplitting	Nei	Ja	Ja	Ja	Ja	Nei	Nei
endringIPerson	Nei	Nei	Nei	Nei	Nei	Ja	Ja



Informasjonsmodell – Modernisering av Folkeregisteret

7.1.2 Eksponering av adresser med gradering

	Offentlig og privat virksomhet med hjemmel	Finansforetak	Offentlig virksomhet uten hjemmel	Privat virksomhet uten hjemmel	Presse	Privat virksomhet
Strengt fortrolig	Nei	Nei	Nei	Nei	Nei	Nei
Fortrolig	Ja	Nei	Ja (kun gjeldende)	Nei (eneste forskjell ift. offentlig virksomhet uten hjemmel)	Nei	Nei
Klientadresse	Ja	Nei	Nei	Nei	Nei	Nei

7.1.3 Eksponering av personnavn når en person har adressebeskyttelse (ref.5.10)

	Offentlig og privat virksomhet med hjemmel	Finansforetak	Offentlig virksomhet uten hjemmel	Privat virksomhet uten hjemmel	Presse	Privat virksomhet
Strengt fortrolig	Ja (kun gjeldende)	Ja (kun gjeldende)	Ja (kun gjeldende)	Ja (kun gjeldende)	Ja (kun gjeldende)	Ja (kun gjeldende)
Fortrolig	Ja (kun gjeldende)	Ja (kun gjeldende)	Ja (kun gjeldende)	Ja (kun gjeldende)	Ja (kun gjeldende)	Ja (kun gjeldende)

7.1.4 Eksponering av Vergemål eller fremtidsfullmakt når personen med verge (vergeholder) har adressebeskyttelse (ref.5.10)

Eksponering av feltene:

VergemålRepresentasjonEllerFremtidsfullmakt.embete

VergemålRepresentasjonEllerFremtidsfullmakt.verge.fødselsEllerDNummer

	Offentlig og privat virksomhet med hjemmel	Finansforetak	Offentlig virksomhet uten hjemmel	Privat virksomhet uten hjemmel	Presse	Privat virksomhet
Strengt fortrolig	Nei	Nei	Nei	Nei	Nei	Nei
Fortrolig	Ja	Nei	Nei	Nei	Nei	Nei
Ugradert	Ja	Nei	Nei	Nei	Nei	Nei



**Informasjonsmodell – Modernisering
av Folkeregisteret**

Eksponering av feltet:

VergemålRepresentasjonEllerFremtidsfullmakt.verge.navn

	Offentlig og privat virksomhet med hjemmel	Finansforetak	Offentlig virksomhet uten hjemmel	Privat virksomhet uten hjemmel	Presse	Privat virksomhet
Strengt fortrolig	Nei	Nei	Nei	Nei	Nei	Nei
Fortrolig	Ja	Nei	Ja (kun gjeldende)	Nei	Nei	Nei
Ugradert	Ja	Ja	Ja	Ja	Ja	Ja

7.1.5 Lesemodeller og rettighetspakker

	Offentlig og privat virksomhet med hjemmel	Finansforetak	Offentlig virksomhet uten hjemmel	Privat virksomhet uten hjemmel	Pressen	Privat virksomhet
Rettighetspakke-off-med-hjemmel	Ja					
lesemodell-begrensede-taushetsbelagte-opplysninger (Bto)		Ja				
lesemodell-uten-taushetsbelagte-opplysninger (Uto)				Ja	Ja	Ja
lesemodell-uten-taushetsbelagte-opplysninger-off			Ja			

7.1.6 Personopplysninger

Personopplysning	Hendelsestype	Taushetsbelagt	Offentlig og privat virksomhet med hjemmel	Finansforetak	Offentlig virksomhet uten hjemmel	Privat virksomhet uten hjemmel	Presse	Privat virksomhet



Informasjonsmodell – Modernisering
av Folkeregisteret

Falsk identitet	endringIFalskIdentitet	Ja	Ja	Ja	Ja	Nei	Nei	Nei
Identifikasjonsnummer	endringIIDentifikasjonsnummer	Nei	Ja (Historikk)	Ja (Historikk)	Ja (Historikk)	Ja (Historikk)	Ja (Historikk)	Ja (Historikk)
Identitetsgrunnlag	endringIIDentitetsgrunnlag	Nei	Ja (Historikk)	Ja	Ja	Ja	Ja	Ja
Kontaktinformasjon for doedsbo	endringIKontaktinformasjonForDoedsbo	Nei	Ja (Historikk)	Ja	Ja	Ja	Ja	Ja
Legitimasjonsdokument	endringILegitimasjonsdokument	Ja	Ja (Historikk)	Ja	Nei	Nei	Nei	Nei
Status	endringIStatus	Nei (se merknad om status)	Ja (Historikk)	Ja	Ja	Ja	Ja	Ja
Utlendingsmyndighetenes identifikasjonsnummer	endringIUtlendingsmyndighetenesIdentifikasjonsnummer	Ja	Ja (Historikk)	Nei	Nei	Nei	Nei	Nei
Utenlandskpersonidentifikasjon	endringIUtenlandskPersonidentifikasjon	Ja	Ja (Historikk)	Ja	Nei	Nei	Nei	Nei
Doedsfall	endringIDoedsfall	Nei	Ja	Ja	Ja	Ja	Ja	Ja
Sivilstand	endringISivilstand	Nei (se merknad om sivilstand)	Ja (Historikk)	Ja (Historikk)	Ja	Ja	Ja	Ja
Familierelasjon	endringIFamilierelasjon	Ja (se merknader om familie)	Ja (Historikk)	Ja	Nei	Nei	Nei	Nei



Informasjonsmodell – Modernisering
av Folkeregisteret

		relasjon)						
Adressebeskyttelse	endring Adressebeskyttelse	Nei	Ja (Historikk)	Ja	Ja	Ja	Ja	Ja
Bostedsadresse	endring Bostedsadresse endring BostedsadresseVed Kommuneregulering endring BostedsadresseUte nFlytting	Nei (se merkn ader om adress er)	Ja (Historikk)	Ja (Historikk)	Ja (Historikk)	Ja (Historikk)	Ja (Historikk)	Ja (Historikk)
DeltBosted	endring DeltBosted	Nei (se merkn ader om adress er)	Ja (Historikk)	Ja (Historikk)	Ja (Historikk)	Ja (Historikk)	Ja (Historikk)	Ja (Historikk)
Oppholdsadresse	endring Oppholdsadresse	Nei (se merkn ader om adress er)	Ja (Historikk)	Ja (Historikk)	Ja (Historikk)	Ja (Historikk)	Ja (Historikk)	Ja (Historikk)
Postadresse PostadresseUtl andet PreferertKontakt adresse	endring Kontaktinformasjon	Nei (se merkn ader om adress er)	Ja (Historikk)	Ja (Historikk)	Ja (Historikk)	Ja (Historikk)	Ja (Historikk)	Ja (Historikk)
Foreldreansvar	endring Foreldreansvar	Ja (se merkn ader om familie relasjo n)	Ja (Historikk)	Ja	Nei	Nei	Nei	Nei
Foedsel	endring Foedsel	Nei	Ja	Ja	Ja	Ja	Ja	Ja
FoedsellNorge	endring FoedsellNorge	Ja	Ja	Nei	Nei	Nei	Nei	Nei



**Informasjonsmodell – Modernisering
av Folkeregisteret**

Innflytting	endring Innflytting	Nei (se merknader om innflytting)	Ja (Historikk)	Ja (Historikk)	Ja (Historikk)	Ja (Historikk)	Ja (Historikk)	Ja (Historikk)
Utflytting	endring Utflytting	Nei (se merknad om utflytting)	Ja (Historikk)	Ja (Historikk)	Ja (Historikk)	Ja (Historikk)	Ja (Historikk)	Ja (Historikk)
Navn	endring Navn	Nei	Ja (Historikk)	Ja (Historikk)	Ja (Historikk)	Ja (Historikk)	Ja (Historikk)	Ja (Historikk)
Opphold	endring Opphold	Ja	Ja (Historikk)	Nei	Nei	Nei	Nei	Nei
Statsborgerskap	endring Statsborgerskap	Nei	Ja (Historikk)	Ja	Ja	Ja	Ja	Ja
Bibehold	endring Statsborgerskap	Ja	Ja (Historikk)	Nei	Nei	Nei	Nei	Nei
VergemålEllerFremtidsfullmakt	endring Vergemaal	Ja (se merknader om vergemål)	Ja (Historikk)	Ja	Ja	Ja	Ja	Ja
Kjoenn	endring Kjoenn	Nei	Ja (Historikk)	Ja	Ja	Ja	Ja	Ja
ForholdTilSametingetsValgmannfall	endring SametingetsValgmannfall	Ja	Ja (Historikk)	Nei	Nei	Nei	Nei	Nei
BrukAvSamiskSpråk	endring BrukAvSamiskSpråk	Ja	Ja (Historikk)	Nei	Nei	Nei	Nei	Nei



Informasjonsmodell – Modernisering av Folkeregisteret

FratattRettslig Handleevne <Nytt element, ikke i bruk ennå>	EndringIFratattRettsligHandl eevne	X	X	X	X	X	X	X
---	---------------------------------------	---	---	---	---	---	---	---

7.1.7 Merknad om status

Noen statuser er i henhold til lovverket taushetsbelagt (forsvunnet, midlertidig, ikkeBosatt, fødselsregistrert), mens de øvrige er ikke-taushetsbelagt (død, bosatt, utflyttet, inaktiv, opphørt). I tilgjengeliggjøringen så håndteres dette ved at taushetsbelagte statuser settes til verdien "aktiv" ved tilgjengeliggjøring i rettighetspakker uten rett til taushetsbelagt informasjon, og i opprinnelig verdi til rettighetspakker med tilgang til taushetsbelagt informasjon.

7.1.8 Merknad om metadata

I alle rettighetspakkene er følgende metadata fra registeret tatt med:

- gyldighetstidspunkt
- ajourholdstidspunkt
- opphørstidspunkt (ugyldighetstidspunkt i registeret)
- erGjeldende

Tillegg for "Offentlig og privat virksomhet med hjemmel":

- kilde
- årsak

Dersom årsak=adopsjon vaskes denne bort og settes til blank.

Øvrige metadata er ikke tilgjengelig i rettighetspakkene. Dette inkluderer saksreferanse, egenskapshendelseid.

7.1.9 Merknad om adresser (klient og fortrolig)

Adresseopplysninger i registeret (bosted, opphold og post) har element for adressegradering og kan ha verdiene ugradert, klientadresse, fortrolig.

- Ugraderte adresser utleveres som beskrevet i tabellen over
- Fortrolige adresser kan utleveres i "Offentlig og privat virksomhet med hjemmel" og "Offentlig virksomhet uten hjemmel"
- Klientadresser kan kun utleveres i "Offentlig og privat virksomhet med hjemmel"

7.1.10 Merknad om adresser (ikke-taushetsbelagte opplysninger)

I rettighetspakkene som ikke skal ha taushetsbelagte adresser (alle med unntak av "Offentlig og privat virksomhet med hjemmel"):

- For **gjeldende adresser** utleveres gyldighetstidspunkt, ajourholdstidspunkt og flyttedato / oppholdsadressedato.
- For **historiske adresser** utleveres ikke datoer (gyldighets-/ugyldighets-/ajourholdstidspunkt og flyttedato/oppholdsadressedato skal ikke utleveres)
- For **oppholdsadresse (både gjeldende og historiske)** utleveres ikke oppholdAnnetSted

7.1.11 Merknad om preferert kontaktadresse

Utfaset alltid tom.



Regel for preferert kontaktadresse er

1. ~~Hvis ingen preferert kontaktadresse er satt bruk:~~
 - a. ~~Postadresse~~
 - b. ~~Oppholdsadresse (om adresseErUkjent = true gå til neste)~~
 - c. ~~Bostedsadresse (om adressen er UkjentBosted gå til neste)~~
 - d. ~~Postadresse utland~~
2. ~~Hvis preferert kontaktadresse er satt:~~
 - a. ~~Preferert kontaktadresse peker på en personopplysning uten gjeldene adresse → fall tilbake på 1.~~
 - b. ~~Preferert kontaktadresse peker på oppholdsadresse, og oppholdsadressen har adresseErUkjent = true → fall tilbake på 1.~~
 - c. ~~Preferert kontaktadresse peker på bostedsadresse, og bostedsadressen er UkjentBosted → fall tilbake på 1.~~
 - d. ~~Preferert kontaktadresse peker på en klientadresse~~
 - i. ~~I Offentlig med hjemmel bruk klientadressen~~
 - ii. ~~Andre rettighetspakker → fall tilbake på 1.~~

7.1.12 Merknad om beskyttede opplysninger

Det er regler og begrensninger for deling av beskyttede opplysninger.

7.1.13 Merknad om sivilstand (ikke-taushetsbelagte opplysninger)

I rettighetspakkene som ikke skal ha taushetsbelagt informasjon om sivilstand (alle med unntak av "Offentlig og privat virksomhet med hjemmel" og "Finansforetak") så skal utleveringen begrenses til følgende opplysning:

- sivilstand
- erGjeldende

Øvrige opplysninger deles ikke - gyldighets-/ugyldighets-/ajourholdstidspunkt, sivilstandsdato, myndighet, kommune, sted, utland, relatertVedSivilstand.

For rettighetspakken **Finansforetak** deles

- sivilstand
- sivilstandsdato
- relatertVedSivilstand
- erGjeldende

7.1.14 Merknad om statsborgerskap

For alle rettighetspakker bortsett fra 'Offentlig og privat virksomhet med hjemmel', deles kun:

- statsborgerskap
- erGjeldende

Øvrige opplysninger deles ikke - gyldighets-/ugyldighets-/ajourholdstidspunkt, ervervsdato.

7.1.15 Merknad om familierelasjoner og sivilstand (begrenset utlevering til finans)

I rettighetspakke for "Finansforetak" så skal ikke opphørte familierelasjoner og sivilstandshistorikk utleveres. Dette løses ved at det kun er gjeldende relasjoner og sivilstand som utleveres, samt at opplysninger om gjeldende sivilstand begrenses jfr. merknaden over: Merknad om sivilstand (ikke-taushetsbelagte opplysninger)



7.1.16 Merknad om vergemål

Feltene <vergemåltype> og <embete> utleveres kun til "Offentlig og privat virksomhet med hjemmel"

Vergemål er ikke en taushetsbelagt informasjon, men hvis vergehaver har adressebeskyttelse *fortrolig* så må informasjon om vergens navn, fødselsnummer og embete kun tilgjengeliggjøres i henhold til reglene i kapittel 7.1.4.

Feltet VergemålRepresentasjonEllerFremtidsfullmakt.fødselsEllerDnummer (fødselsnummeret til vergen) leveres kun ut i "Offentlig og privat virksomhet med hjemmel" (Folkeregisterforskriften 3.1.1. bokstav r.)

Vergemåltypen "stadfestetFremtidsfullmakt" er eneste oppgitt type for andre rettighetspakker enn "Offentlig og privat virksomhet med hjemmel".

7.1.17 Merknad om fødsel i Norge

Delingstjenesten for "Innsyn i egne opplysninger (innsynstjenesten)" skal ikke eksponere rekkefølgenummer

7.1.18 Merknad om navn

Historiske navn fra før et kjønnsskifte tok sted distribueres ikke i rettighetspakkene, unntatt Offentlig med hjemmel.

7.1.19 Merknad om utflytting og innflytting

I rettighetspakkene som ikke skal ha taushetsbelagte adresser (alle med unntak av Offentlig og privat virksomhet med hjemmel) gjelder følgende begrensninger:

For **historisk utflytting/innflytting** utleveres ikke gyldighetstidspunkt, opphørstidspunkt, ajourholdstidspunkt eller utflyttingsdato.

For personer med adressebeskyttelse vil innflytting/utflytting deles i henhold til reglene for adresser beskrevet i 7.1.2. Det betyr at dersom man ikke har adgang til adresseinformasjon, så har man ikke adgang til entiteten innflytting/utflytting.

7.2 Omfang av informasjon per rettighetspakke – informasjonsmodeller

7.2.1 Rettighetspakke "Offentlig og privat virksomhet med hjemmel"

Diagrammet nedenfor illustrerer hvilke entiteter som er tilgjengelig for rettighetspakken "Offentlig og privat virksomhet med hjemmel".



Informasjonsmodell – Modernisering av Folkeregisteret

7.2.2 Rettighetspakke "Finans"

Diagrammet nedenfor illustrerer hvilke entiteter som er tilgjengelig for rettighetspakken "Finans". For detaljer om tilgjengelige egenskaper, metadata og gradert informasjon, se også kapittel "7 Delingstjenester".



7.2.3 Rettighetspakkene "Offentlig virksomhet uten hjemmel", "Privat virksomhet uten hjemmel", "Privat virksomhet" og "Presse"

Diagrammet nedenfor illustrerer hvilke entiteter som er tilgjengelig for rettighetspakkene "Offentlig virksomhet uten hjemmel", "Privat virksomhet uten hjemmel", "Privat virksomhet" og "Presse". Tilgangen til entiteter er den samme for disse rettighetspakkene, men for detaljer om tilgjengelige egenskaper, metadata og gradert informasjon, se også kapittel "7 Delingstjenester".



**Informasjonsmodell – Modernisering
av Folkeregisteret**